

LINCE

Lince Italia S.p.A.



SINCERT

Europius 5

Art 4002

MANUALE DI INSTALLAZIONE ED USO

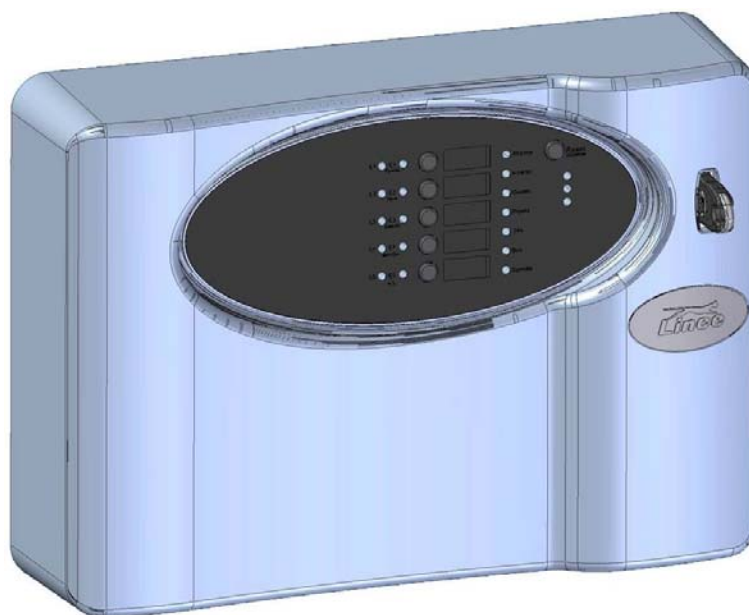

CE

MADE IN ITALY

LINCE

europius

Vers. 260505070909 001530/00458AB rev. 5

Lince Italia Costruzione e distribuzione materiali antifurto
antincendio TV. CC .

Certificato di conformità

Si certifica che la centrale antifurto

EURO Plus 5

progettata, costruita e commercializzata dalla Lince Italia SpA, è conforme ai requisiti definiti dalle seguenti direttive e norme:

Direttive di riferimento:

- 89/336/CE
- 1999/5/CE
- 73/23/CE

Norme applicate:

- EN50130-4 Alarm System, Part 4: Electromagnetic Compatibility
- EN50081-1 : Electromagnetic Compatibility, Generic Emission standard
- EN60065 Prescrizioni di sicurezza per apparecchi elettronici e loro accessori collegati alla rete per uso domestico e analogo uso generale

Norma Antifurto :

- CEI 79/2 2° ed. livello di prestazione 2



Ciampino Aprile 2005

Le informazioni riportate in questo manuale d'installazione, sono soggette a variazioni senza preavviso.

La Lince Italia S.p.a. declina ogni responsabilità per eventuali malfunzionamenti, errori o danni di qualsiasi tipo e genere, derivanti dall'uso e/o funzionamento di queste apparecchiature, anche nel periodo coperto da garanzia.

Indice

Pag	Argomento	Pag	Argomento
3	Premessa	33	Acquisizione delle periferiche
4	Caratteristiche generali	34	Visualizzazione guasti e memorie
5 - 6	Installazione e collegamento rete	35-37	Gestione inserimenti da chiave
7	Gli inseritori a transponder	38-39	Ingressi ed uscite
8	Note importanti sulla configurazione	40-41	Moduli di ingresso
9	Layout ed identificazione parti	42	Moduli di uscita
10-11	Descrizione dei morsetti	43-45	Esempio di collegamento ecc.
11-30	La programmazione da pannello	46-47	Analisi degli assorbimenti
31	Vocaboli tecnici	48-49	Significato dei led e caratteristiche
32	Il reset generale	50-52	La tastiera (nozioni generali)
32	Il default	53-56	Per l'utilizzatore finale

Nota importante relativa alle revisioni del software

La rev software 4.0 o superiore della Europlus 5 permette di utilizzare al massimo le potenzialità dei nuovi combinatori Eurotris mod 4035 – 4036. Per esempio il combinatore collegato al Bus della centrale può inviare, oltre ai normali messaggi vocali, anche SMS indicanti la singola zona che ha generato allarme, attivare e disattivare i singoli programmi tramite SMS avere SMS tecnologici ecc. (per maggiori informazioni si rimanda al manuale dei combinatori)

Il software di programmazione Art 4040 Eurosoft Cable può essere interfacciato solamente a centrali aventi rev software 2.1 o superiore

Note sul Software con Rev 5.1 o superiore: (centrale in abbinamento con le tastiere europlus)

Il software di centrale con rev 5.1 o superiore, in abbinamento a tastiere filari con SW 3.1 o superiore, e con tastiere radio con Sw 2.1 o superiore, dispone dei seguenti aggiornamenti:

1. Alternativamente alla scritta “effettuare check dell’impianto” viene evidenziato il motivo per il quale la scritta appare.

Es “effettuare check impianto” alternato a “tamper di centrale”...indica che la centrale si trova con il cover aperto.

Non sarà pertanto necessario andare sul menù” visualizzazione stato operativo” per cercare il problema.

2. Nel menu “visualizzazione stato operativo” è possibile verificare sia le rev Sw della tastiera che della centrale ad essa collegata.

3. Quando una o più periferiche perdono la comunicazione con la centrale l’allarme per mancata comunicazione avverrà in un tempo non inferiore a 30 sec.

Ricordiamo :

La centrale Euro 5 Plus può gestire 5 zone + altre 25 tramite Moduli di espansione. In questo caso è fatto obbligo di collegare almeno una tastiera LCD in modo da poter visionare e gestire tutte e 30 le zone; con la tastiera LCD sarà inoltre possibile avere accesso alla memoria eventi nominare le zone, gli utilizzatori e programmare molteplici ulteriori parametri.

La tastiera può essere utilizzata anche mantenendo la configurazione a 5 zone

Acquisizione delle periferiche:

Per far riconoscere alla centrale le periferiche presenti (tastiere inseritori e moduli IN e OUT) è necessario entrare in programmazione effettuare **tutto il percorso** ed uscire dallo stesso, al momento dell’uscita, si auto-configureranno tutte le periferiche presenti, eventuali aggiunte o rimozioni di periferiche attiveranno l’allarme e il led di BUS.

INTRODUZIONE

Caratteristiche generali

- 5 zone normalmente chiuse bilanciate o doppio bilanciamento tutte liberamente programmabili
- Espandibile a max. 30 zone con ausilio della tastiera e dei moduli di ingresso
- Espansione delle uscite tramite apposito modulo
- 1 zona 24 ore normalmente chiusa
- 1 relè di uscita a 2 scambi da 10 A liberamente programmabile
- Ingresso CH per inserimento da remoto
- Ingressi per inserimento dei singoli programmi
- Ingresso per inserimento programma esterno (4° programma)
- Ingresso BA per il controllo delle batterie delle sirene autoalimentate predisposte
- Collegamento di inseritori* transponder in numero virtualmente illimitato**
- Collegamento di tastiere* Lcd in numero virtualmente illimitato**
- Programmazione delle chiavi direttamente da pannello frontale o tramite tastiera nel qual caso è possibile nominare le singole chiavi
- Chiave elettronica a transponder, pertanto senza contatti elettrici, per cui non esiste il problema dell'usura . (3 pz in dotazione)
- Inseritori elettronici anch'essi a transponder, con microinterruttore interno per l'inserimento selettivo dei 3 programmi
- Dialogo tra centrale e inseritori tastiere moduli ingresso e moduli uscita tramite un bus a tre fili particolarmente evoluto e performante, che consente distanze totali delle periferiche di oltre 400 m sempre con gli stessi tempi di risposta.
- Le impostazioni della centrale si effettuano tramite i tasti del pannello frontale o se disponibili tramite le tastiere Lcd.
- La programmazione delle chiavi elettroniche, e dei codici numerici è anch'essa di facile comprensione, fornisce la possibilità di programmare fino a 128 max. tra chiavi e codici; è possibile, inoltre, selezionare la procedura di cancellazione selettiva delle chiavi o della loro cancellazione totale, con possibilità di conoscere il numero di chiavi presenti nella memoria della centrale.
- 3 diversi profili di utilizzatore da tastiera (utente, amministratore, installatore)
- 3 diversi livelli di utilizzatore tramite chiave (master, slave 1 e slave 2)
- Alimentatore switching da 1.8 A che garantisce ampi margini di corrente disponibile per la gestione dell'impianto.
- Il potente microprocessore della centrale oltre a gestire le funzioni della stessa, interagisce con l'alimentatore switching per controllare costantemente lo stato di carica della batteria.
- Uscita guasto programmabile, stato impianto, linea aperta e memoria attiva

Articoli compatibili con il Bus della centrale:

Art 4004 -4047 -4073 : EUROPLUS TAST Tastiera Lcd retroilluminata

Art 4005 : EUROPLUS / IN Modulo di espansione per 5 ingressi

Art 4006 : EUROPLUS / OUT Modulo espansione uscite

Art 4007 e 4038 : EUROPLUS / INS 2 Inseritore a Transponder (escluso adattatore)

Art 4008 : TKC Chiave elettronica a transponder per la gestione degli inserimenti

Art da 4015 4023 consistenti negli adattatori per la maggior parte delle serie civili

**** il limite delle periferiche collegabili al Bus è dettato dagli assorbimenti vedi pag. 46.**

Installazione meccanica

Per accedere alla vite togliere il marchietto ad incastro con l'ausilio di un cacciavite piatto

Nel togliere la copertura tenere presente che dal lato sinistro è semi-incernierata, pertanto sollevare prima il lato destro.

Fissare quindi la centrale al muro, tenendo presente che il foro **B**

(vedi illustrazione a pag. seguente) implementa anche la funzione antistrappo.



Evitare un serraggio eccessivo dei tasselli se la parete dove si sta fissando la centrale non risulta essere perfettamente liscia. (si potrebbe deformare il fondo)

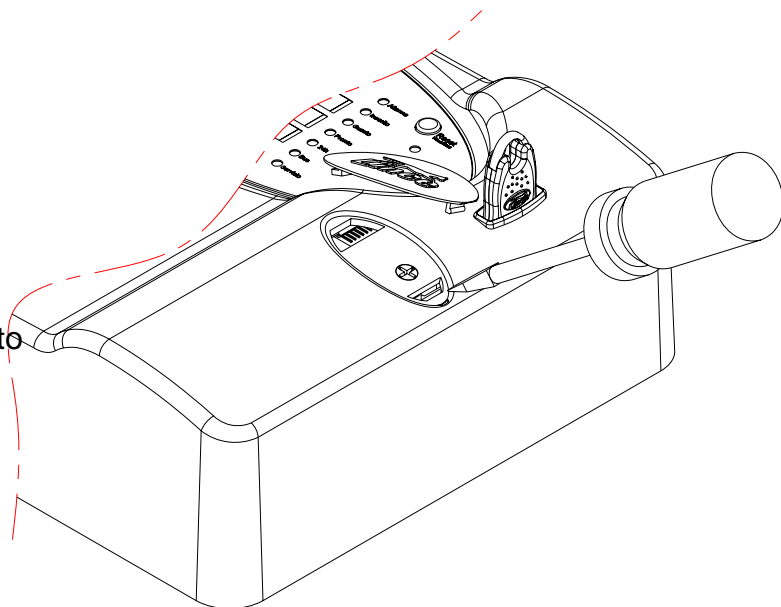

Collegamento alla rete elettrica

Sul fondo della centrale è presente la morsettiera (H) per il collegamento dell'alimentazione di rete 230 volt 50 Hz . +/- 10 %

Il fusibile previsto è da 1 A. ritardato. (max. 2 A)

La morsettiera è già cablata all'alimentatore switching, per cui occorre collegare fase neutro e terra.

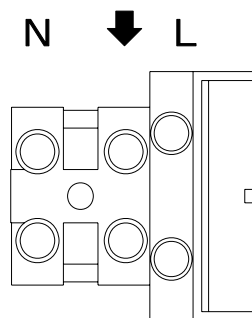

Il frontale della centrale

Per una dettagliata spiegazione del significato di ogni singolo led vedere a pag. 48.



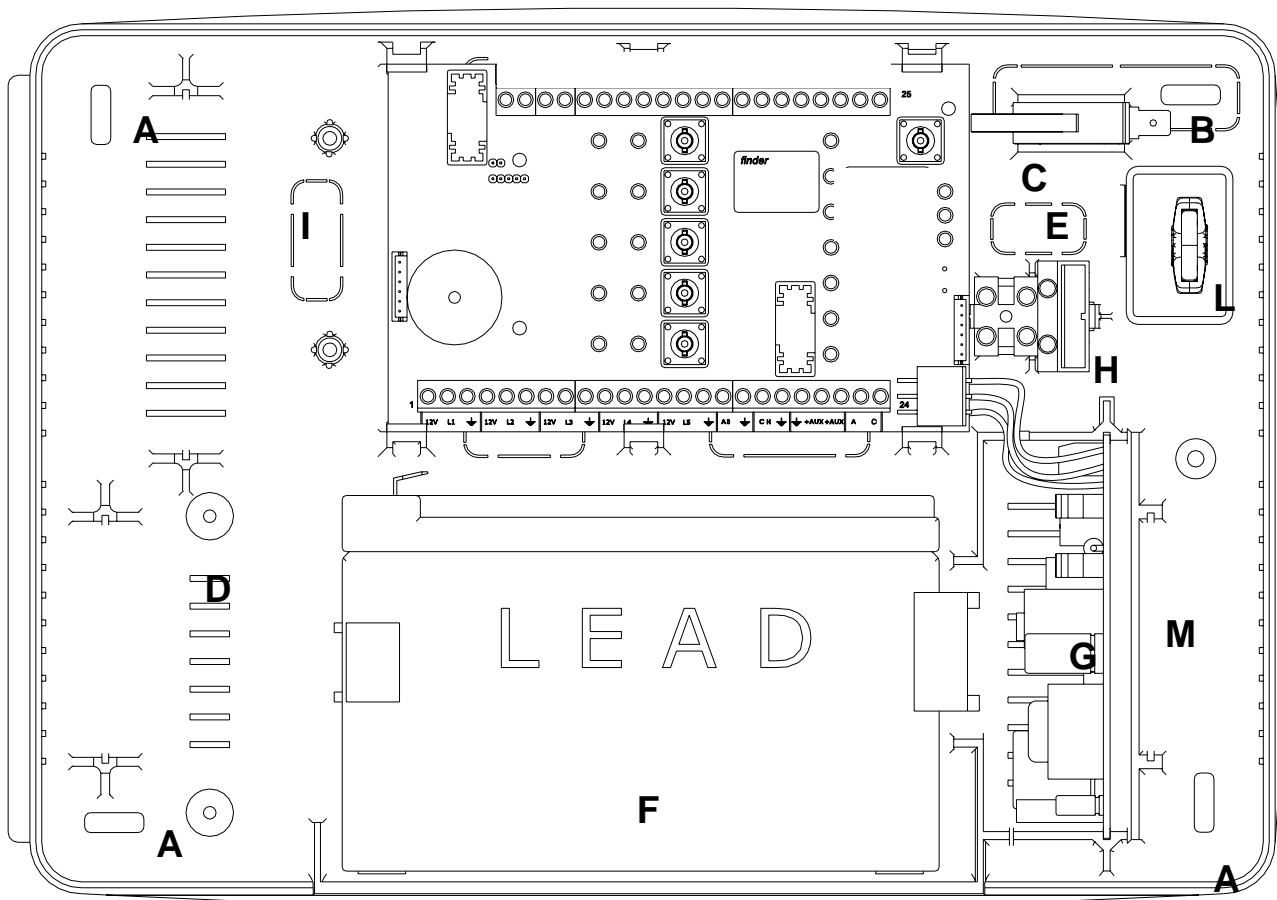

A	Fori di fissaggio
B	Foro di fissaggio con funzione antistrappo
C	Microinterruttore antisabotaggio
D	Spazio per schede interfaccia o per trasformatore (solo versione DCDC)
E	Foro pretagliato per ingresso alimentazione di rete
F	Spazio riservato all'accumulatore da 7Ah (non fornito)
G	Alimentatore switching da 1.8 A (protetto da coperchio grigliato)
H	Morsettiera di ingresso alimentazione protetta da fuse 1 A ritardato (2 A rapido Max)
I	Foro pretagliato per ingresso cavi
L	Inseritore transponder
M	Spazio per le chiavi elettroniche, i fusibili di ricambio e la vite di fissaggio coperchio

INSERITORI TRANSPONDER

Gli inseritori sono venduti privi del tappo (versione unica), sarà necessario acquistare separatamente i tappi ad incastro relativi alla serie desiderata:

Serie disponibili:

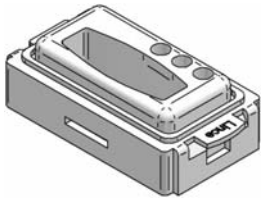

4015 Ticino Magic

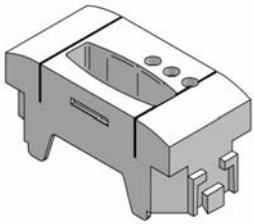

4016 / 4017 Ticino Intern
Ticino Light

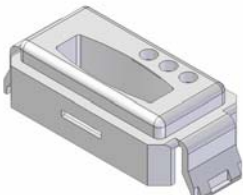

4018 Vimar 8000



4019 Vimar Idea

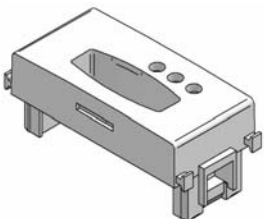

4020 Vimar Plana

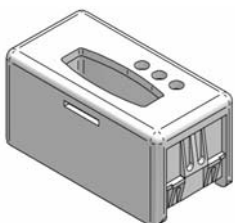

4021 Gewiss 9000

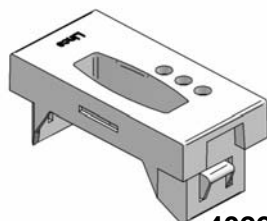

4022 / 4023 Legrand Vela Bianca e Nera (supp. SP.X)

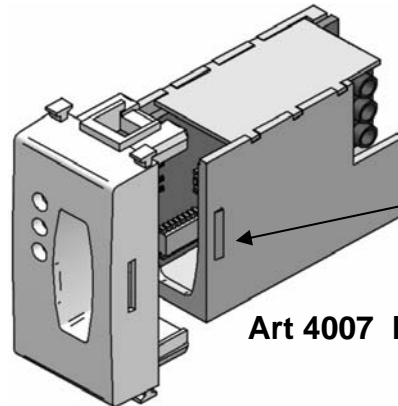

L'inserimento del tappo sul frutto inseritore è ad incastro.

Art 4007 EUROPLUS/INS 2

E' possibile collegare un microinterruttore (non in dotazione) per proteggere l'inseritore dall'eventuale apertura del frutto. (2° liv. Cei 79/2)

Attenzione: i disegni sono solo un esempio di come alloggiare lo switch, provvedere personalmente al metodo di fissaggio e azionamento dello switch N.C.

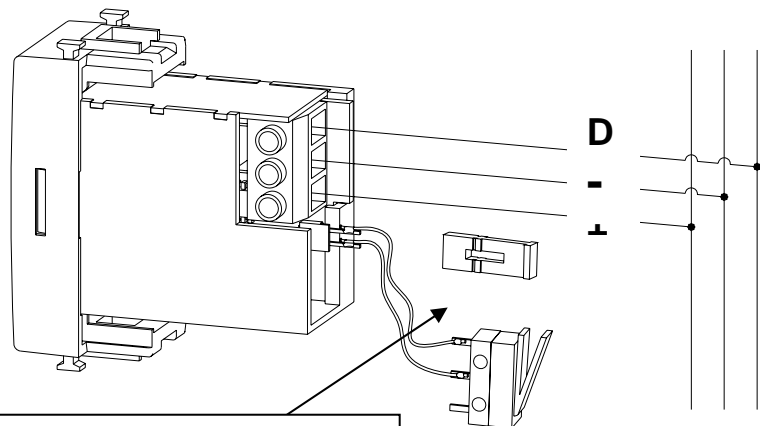

Togliere il jumper e collegare il microswitch (N.C. quando azionato)

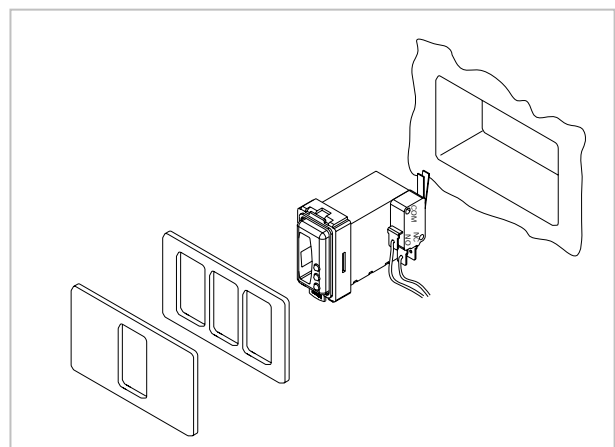

Lei ha acquistato un apparecchiatura la cui affidabilità, oltre ad essere certificata dalle più recenti normative Europee, è testimoniata dalla soddisfazione dei nostri clienti.

La serie europius offre un innumerevole serie di funzioni; per poterne avere piena cognizione la invitiamo a **leggere attentamente** il presente manuale iniziando proprio da questa prima pagina dove verrà chiarita la filosofia di funzionamento della stessa.

La presente centrale nasce con una impostazione di base a 5 zone tutte visualizzabili in centrale, può gestire sia **inseritori a transponder** che **tastiere Lcd** e può essere espansa fino ad una configurazione massima di 30 zone (5 + 25) tramite appositi **moduli di espansione degli ingressi**, nel qual caso l'utilizzo della tastiera non è più una scelta ma diventa un obbligo in quanto sarà possibile escludere e visualizzare le zone da 6 a 30 solamente tramite essa.

E' anche possibile inserire dei **moduli di espansione delle uscite** per avere disponibili delle uscite remote sfruttando il filo del BUS

- La filosofia della centrale per quanto riguarda la parte INSERIMENTI è gestita a "Programmi" nel senso che in fase di programmazione si dovrà decidere quali zone saranno assoggettate al programma 1 quali al programma 2 e quali al programma 3; i led degli inseritori indicano ognuno il proprio programma. L'inserimento totale non è altro che la somma dei tre programmi.
- I codici Utilizzatore che siano numerici o che siano chiavi transponder seguono un principio di attribuzione delle competenze molto elementare, nel senso che ad ognuno dei 128 codici potenzialmente memorizzabili è possibile assoggettare un livello di utilizzo specifico, in modo che ogni utilizzatore abbia accesso a determinati programmi (slave) o a tutti i programmi (master) con attributi specifici.
- Nel caso di chiavi transponder senza l'ausilio di tastiere non sarà possibile dare un nome alla chiave, ma solamente un numero progressivo che il sistema assegna di default in modo automatico. Sarà comunque possibile assegnare il nome alla chiave anche successivamente a patto di disporre della tastiera Lcd.
- Tramite la tastiera si potranno visualizzare gli ultimi 512 eventi relativamente agli inserimenti allarmi guasti ecc.
- La tastiera (non in dotazione) gestisce tre PROFILI che sono rispettivamente: Utente, Amministratore, e Installatore Gli utilizzatori del sistema accedono a menù differenti a seconda del profilo assegnato.
- La gestione degli inserimenti da chiave elettronica prevede utilizzatori Master utilizzatori Slave1 e Slave 2.
- L'analisi degli assorbimenti totali dell'impianto merita particolare attenzione pertanto raccomandiamo di leggere attentamente quanto riportato a pag. 46
- Un glossario dei termini tecnici utilizzati sia nel presente manuale, che nel normale gergo del settore è riportato a pag. 31
- Particolare importanza riveste l'acquisizione delle periferiche pertanto raccomandiamo di leggere la procedura a pag.33
- Il reset generale del sistema da la possibilità di azzerare tutti i parametri impostati riportando la centrale allo stato iniziale (configurazione di fabbrica) vedi pag. 32
- Gli inseritori esterni sono descritti a pag. 7, nessun altro modello di inseritori Lince è compatibile con questa centrale.
- Il manuale pur concentrando la maggior parte delle sulle funzioni della centrale, fa spesso riferimento ad alcune impostazioni possibili solo tramite la tastiera.

Layout scheda ed identificazione dei componenti

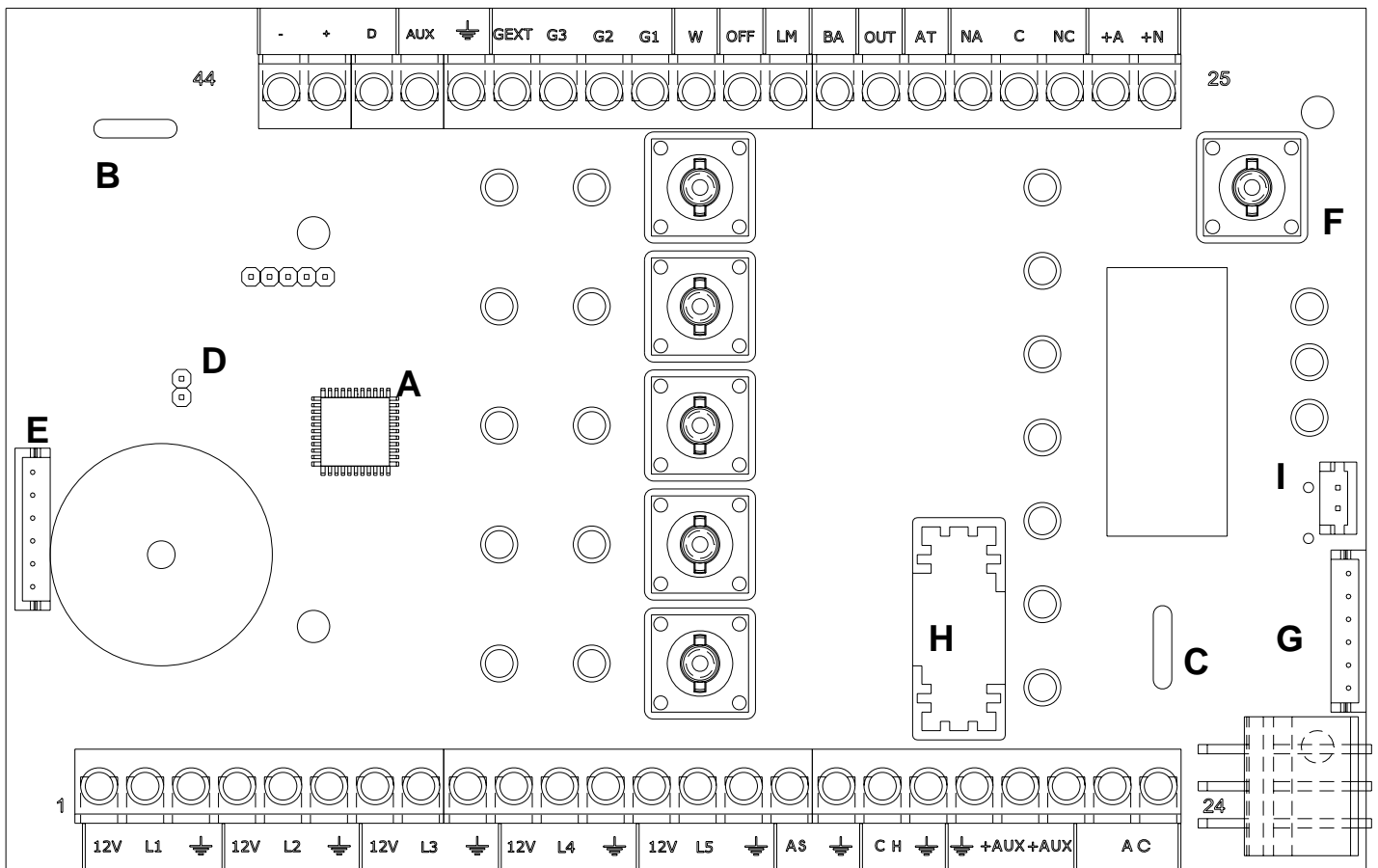

Descrizione dei morsetti.

A	Microprocessore
B	Ripristinabile per la protezione del BUS 1.5 A
C	Ripristinabile per la protezione dei positivi ausiliari 2 A
D	Jumper (ponticello) per lo stato di servizio
E	Connettore per la per la programmazione da PC (necessita dell'Art 4040 Eurosoftcable)
F	Tasto reset ingresso programmazione e visualizzazione guasti
G	Connettore (già cablato) per l'inseritore a bordo.
H	Fuse di protezione delle Uscite 2A
I	Connettore per il controllo della batteria

Morsetti	Numero	Descrizione
12 v	1,4,7,10,13	Positivo sempre presente per l'alimentazione dei sensori
L1~L5	2,5,8,11,14	Ingressi linea liberamente programmabili e liberamente associabili ai programmi di inserimento
↓	3,6,9,12,15	Massa di riferimento (tutte le masse sono comuni)
↓	17,19,20,40	Massa di riferimento (tutte le masse sono comuni)
D	42	Morsetto dati del BUS
+	43	Positivo di alimentazione del BUS (1 A max)
-	44	Massa di alimentazione del BUS (comune alle altre masse)
A C	23,24	Ingresso per trasformatore (non utilizzato nella versione switching
AUX	21,22,41	Positivo sempre presente per alimentare dispositivi ausiliari quali combinatori, schede interfaccia ecc.
N.C. N.A. C	27,29,28	Scambio relè libero 10 A. Programmabile tramite tastiera Di default associato all'allarme
+ A	26	A riposo: Nessuna tensione (morsetto appeso) In Allarme: Positivo presente max 5 A (per 10 min. max.)
+ N	25	A riposo : Positivo presente max. 0.8 A continui In Allarme: Nessuna tensione (morsetto appeso)
CH	18	Ingresso di tipo impulsivo riferito alla massa per l'inserimento contemporaneo dei programmi 1, 2 e 3.
OUT	31	Uscita Open collector (80 mA) programmabile negativo Di default è assoggettata al programma Gext
BA	32	Ingresso di controllo delle batterie delle sirene predisposte. (Verificare la presenza del morsetto sulla sirena e l'impostazione del jumper di impostazione) Quando su questo morsetto è presente una massa, si attiva il Led Guasto e l'uscita W.
LM	33	Uscita: positivo fisso quando una qualsiasi linea, (compresa 24 H), è aperta. Uscita: massa quando tutte le linee sono chiuse. Uscita: intermittente in presenza di allarme memorizzato.
+ OFF	34	L'uscita + OFF è un positivo presente a centrale disinserita, mentre è presente una massa quando l'impianto è inserito. La capacità di pilotaggio è di 80 mA
W	35	Uscita di guasto, negativo fuse, batteria scarica, o mancanza rete; quest'ultima programmabile come immediata o dopo 20 minuti dalla mancanza rete
G1	36	Ingresso di tipo impulsivo riferito alla massa per l'inserimento del programma 1 (led rosso dell'inseritore)
G2	37	Ingresso di tipo impulsivo riferito alla massa per l'inserimento del programma 2 (led giallo dell'inseritore)
G3	38	Ingresso di tipo impulsivo riferito alla massa per l'inserimento del programma 3 (led verde dell'inseritore)
GEXT	39	Ingresso di tipo impulsivo riferito alla massa per l'inserimento del programma Ext (per un riferimento visivo utilizzare l'uscita Out o una tastiera dedicata)
AT	30	Uscita open collector max 80 mA Negativo presente in caso di allarme o allarme silenzioso altrimenti appeso
AS	16	Ingresso linea 24 H per il collegamento di linee AS (N.C.)

PROGRAMMAZIONE DA PANNELLO CENTRALE

Tramite mascherina di cartoncino in dotazione

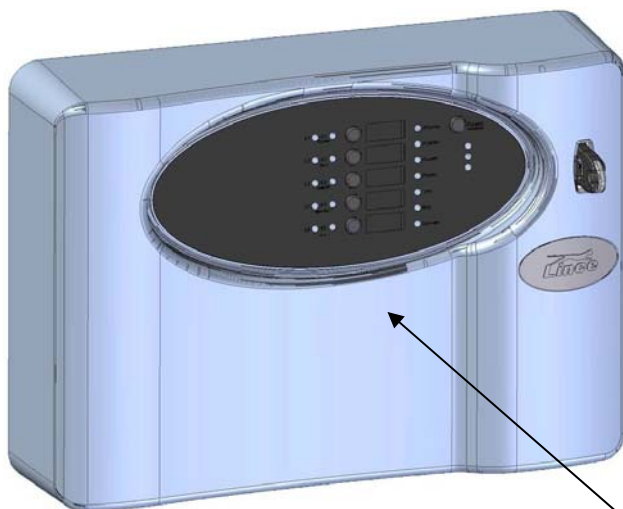

Mascherina di cartoncino in dotazione,
da appoggiare sul frontale della centrale

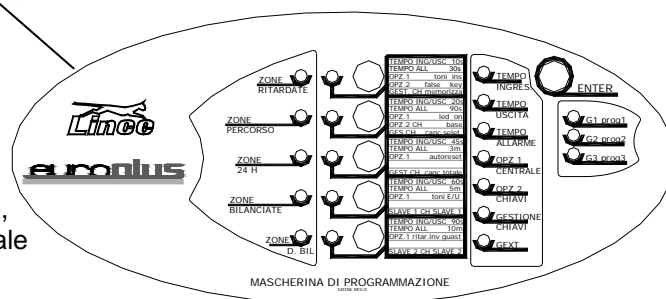

Descrizione della programmazione da pannello frontale della centrale

La centrale può essere programmata sia direttamente da pannello frontale, tramite l'apposita mascherina di programmazione che da tastiera.

In questa fase approfondiremo la **programmazione da pannello tramite mascherina di cartoncino**.

La programmazione da tastiera è illustrata nel manuale di tastiera allegato alla centrale

Da pannello frontale tramite la mascherina in dotazione, è possibile modificare velocemente la maggior parte dei parametri della centrale, come visualizzato nello schema sotto riportato

Diagramma della programmazione

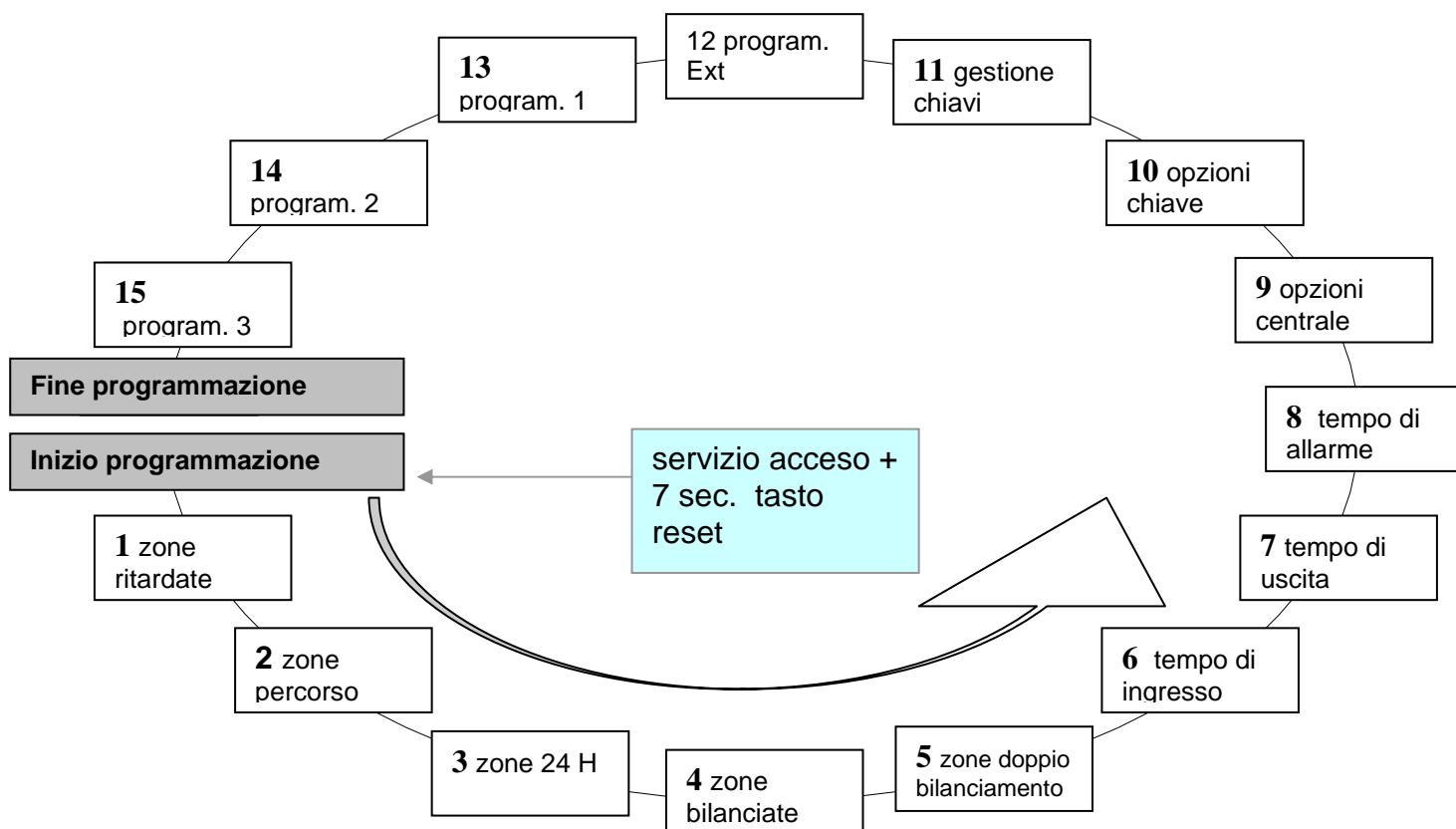

Descrizione della programmazione da pannello frontale:

Da pannello di centrale è possibile programmare nell'ordine:

- 1 programmazione delle zone ritardate (zone 1 → 5)
- 2 programmazione delle zone percorso (zone 1 → 5)
- 3 programmazione delle zone antintrusione 24 ore (zone 1 → 5)
- 4 programmazione delle zone NC/bilanciate (zone 1 → 10)
- 5 programmazione delle zone singolo/doppio bilanciamento (zone 1 → 5)
- 6 programmazione dei tempi di ingresso (comune alle zone 1 → 5)
- 7 programmazione dei tempi di uscita (comune alle zone 1 → 5)
- 8 programmazione del tempo di allarme
- 9 programmazione delle opzioni toni di conferma in fase di inserimento/disinserimento, opzione LED OFF, reset memorie in attivazione, abilitazione buzzer durante tempi di ingresso e di uscita, ritardo segnalazione guasto x mancanza rete
- 10 programmazione delle opzioni di abilitazione allarme per falsa chiave, opzione chiave estesa/chave base
- 11 gestione chiavi ulteriormente suddivisa in memorizzazione, cancellazione selettiva e cancellazione totale
- 12 associazione degli ingressi (1 → 5) al programma di attivazione Gext.
- 13 associazione degli ingressi (1 → 5) al programma di attivazione G1
- 14 associazione degli ingressi (1 → 5) al programma di attivazione G2
- 15 associazione degli ingressi (1 → 5) al programma di attivazione G3

Allo scopo servirsi della mascherina di programmazione fornita unitamente al presente manuale di istruzione, appoggiandola sull'ovale della centrale.

Avvio della programmazione:

Per accedere alla programmazione è necessario predisporre la centrale nello stato di SERVIZIO ciò è possibile semplicemente inserendo una chiave già memorizzata in un qualsiasi inseritore dell'impianto o, nel caso questa non sia disponibile, tramite il **Jumper di servizio manuale** presente sulla scheda madre . (vedi fig. a pag. 9). In entrambe i casi verrà segnalato l'ingresso nella modalità di servizio tramite l'accensione permanente del led SERVIZIO.

Una volta in servizio, procedere come illustrato di seguito:

Premere il tasto di programmazione per circa 7 secondi, al termine dei quali viene emesso beep + accensione di tutti i led di centrale per 2 sec.

Inserire ora la mascherina di programmazione fornita unitamente al presente manuale di istruzione sul frontale della centrale

Durante tutta la fase di programmazione per distinguere tale fase dal normale funzionamento, i led emetteranno lampeggio lungo e pausa breve.

Le scelte impostate dall'utente divengono immediatamente operative mano a mano che esse vengono fatte e quindi non necessita alcuna memorizzazione finale o intermedia mano a mano che si abbandona un passo di programmazione per iniziarne un altro.

In qualsiasi passo di programmazione ci si trovi, si può:

- passare al passo di programmazione successivo premendo brevemente il tasto di programmazione

Al termine della programmazione vi avrà automaticamente anche l'acquisizione delle periferiche presenti nel sistema (inseritori tastiere moduli IN e moduli OUT



E' possibile uscire dalla programmazione in qualsiasi passo ci si trovi premendo per 5 sec il tasto di reset



Lo stato di servizio inibisce tutte le uscite di allarme

Passo di programmazione 1 – programmazione delle zone ritardate

Le zone programmate come ritardate, una volta inserito l'antifurto, possono essere violate per il tempo di uscita senza provocare allarmi mentre, se viene violata a centrale inserita, genera una condizione di preallarme che, trascorso il tempo di ingresso, si trasforma in Allarme. (i tempi di ingresso, uscita, ed allarme sono descritti appresso) Dovranno essere programmate come ritardate quelle zone che devono essere attraversate per accedere per inserire e disinserire l'impianto.

Il led di linea 1 (rosso) lampeggia ad indicare che ci si trova nel primo passo di programmazione. **zone ritardate**

I led di esclusione zone (verdi) lampeggiano in corrispondenza delle zone aventi attributo ritardo attivato. (E1 e E2 ritardate di Default)

Premendo i tasti di zona da 1 a 5 si possono selezionare e deselezionare le zone che si desidera siano ritardate, i led verdi si accenderanno ad indicare che quelle specifiche zone si comporteranno come zone ritardate mentre quelle che risultano spente si comporteranno come zone immediate.

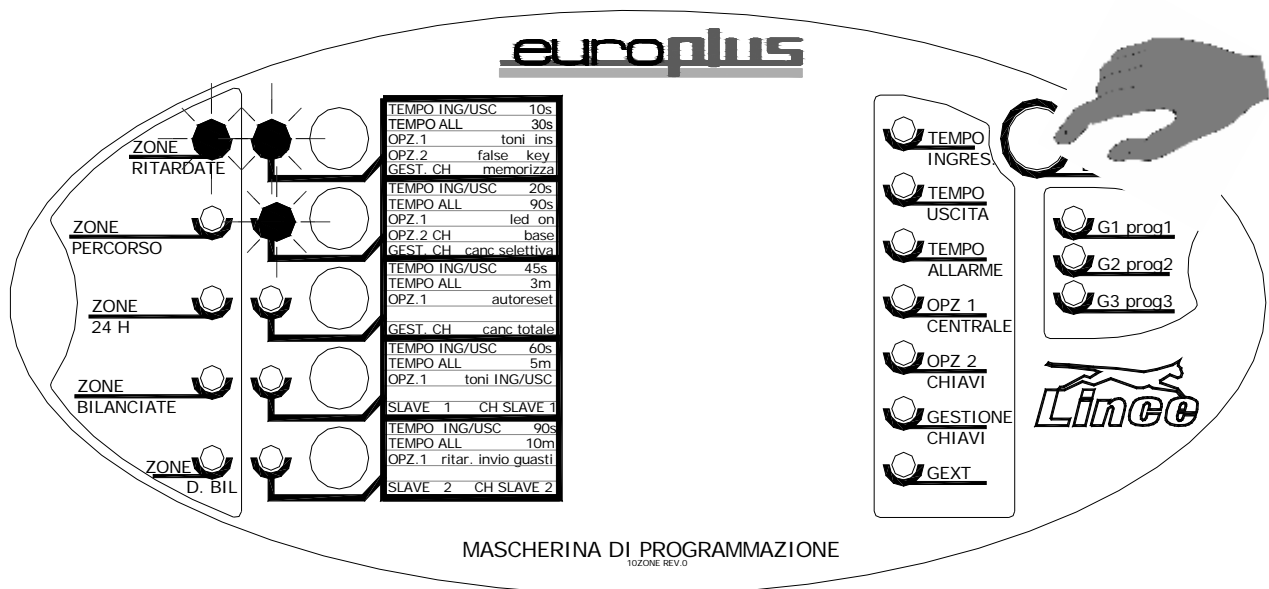

Passo di programmazione 2 – programmazione delle zone percorso

Le zone programmate come percorso possono essere attraversate senza provocare allarme finchè è attivo il tempo di uscita o se è già attivo il tempo di ingresso. Nel caso di violazione di una zona percorso prima della violazione di una zona ritardata, questa si comporta come una zona immediata.

Il led di linea 2 (rosso) lampeggia ad indicare che ci si trova nel secondo passo di programmazione. **zone percorso**

I led di esclusione zone (verdi) lampeggiano in corrispondenza delle zone aventi attributo percorso attivato. (nessuna zona di Default)

Premendo brevemente i tasti di zona da 1 a 5 si può commutare l'attributo percorso per gli ingressi di interesse.

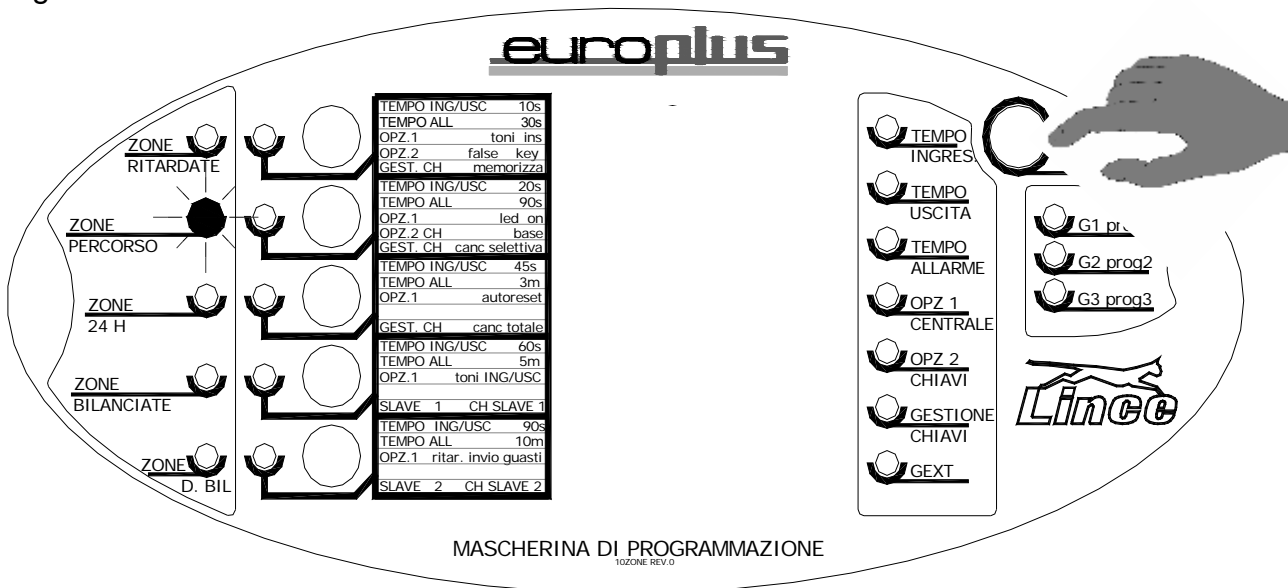

- Se una zona impostata come ritardata viene erroneamente imposta anche come percorso, il parametro percorso non avrà alcun effetto; la zona manterrà l'impostazione ritardata.
- Se non sono state programmate zone ritardate le zone percorso eventualmente programmate si comportano come immediate

Passo di programmazione 3 – programmazione delle zone antintrusione 24 ore

Le zone programmate come 24H, se violate provocano un allarme sia ad impianto inserito che ad impianto disinserito, a meno che la stessa non sia ESCLUSA. Si potranno programmare come 24 H le zone destinate a rilevatori antincendio, oppure i contatti provenienti da linee antisabotaggio: la Euro 5 plus è provvista di un ingresso dedicato al collegamento di una linea antisabotaggio, quindi sfruttare quest'ultimo prima di utilizzare una zona allo scopo.

Il led di linea 3 (rosso) lampeggia ad indicare che ci si trova nel terzo passo di programmazione. **zone 24 ore**

I led di esclusione zone (verdi) lampeggiano in corrispondenza delle zone aventi attributo antintrusione 24 H attivato. (nessuna di default)

Premendo brevemente i tasti di zona da 1 a 5 si può commutare l'attributo antintrusione 24 ore per gli ingressi di interesse.

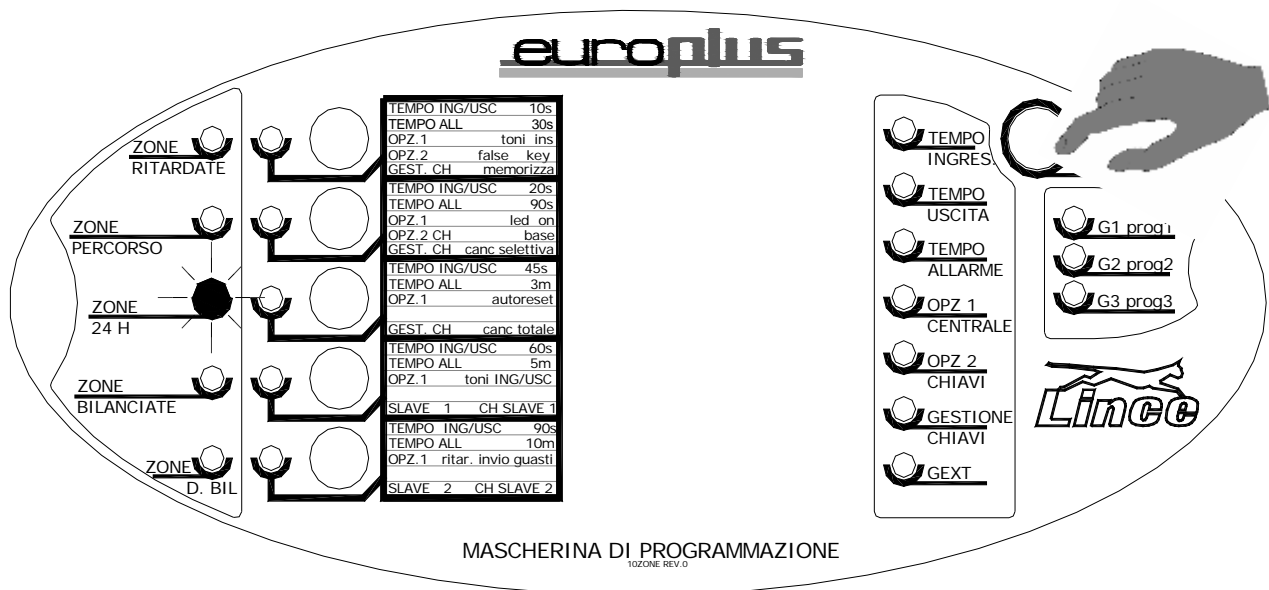

Attenzione: se si programmano zone 24 H queste saranno attive anche ad impianto disinserito.

Passo di programmazione 4 – programmazione delle zone bilanciate

Le zone della euro 5 plus possono essere programmate in vari modi, all'uscita di fabbrica le zone sono di tipo BILANCIATO, cioè restano a riposo finché sono collegate alla massa attraverso una resistenza da 10K (10.000 Ohm) mentre vanno in allarme in tutte le altre condizioni: se vengono aperte, cortocircuitate o collegate a massa con una resistenza di valore diverso rispetto ai 10 K.

La zona bilanciata offre maggior sicurezza contro i tentativi di sabotaggio per cui, se possibile programmare le zone come bilanciate avendo cura di inserire il resistore da 10 k sul sensore e non in centrale.

Attenzione:

Il led di linea 4 (rosso) lampeggia ad indicare che ci si trova nel quarto passo di programmazione.

I led di esclusione zone (verdi) lampeggiano in corrispondenza delle zone aventi attributo bilanciato attivato; spenti in caso di funzionamento N.C. (se spenti non sarà possibile attivare il doppio bilanciamento, opzione disponibile al passo successivo).

Premendo brevemente i tasti di zona da 1 a 5 si può commutare l'attributo NC/bilanciate per gli ingressi di interesse.

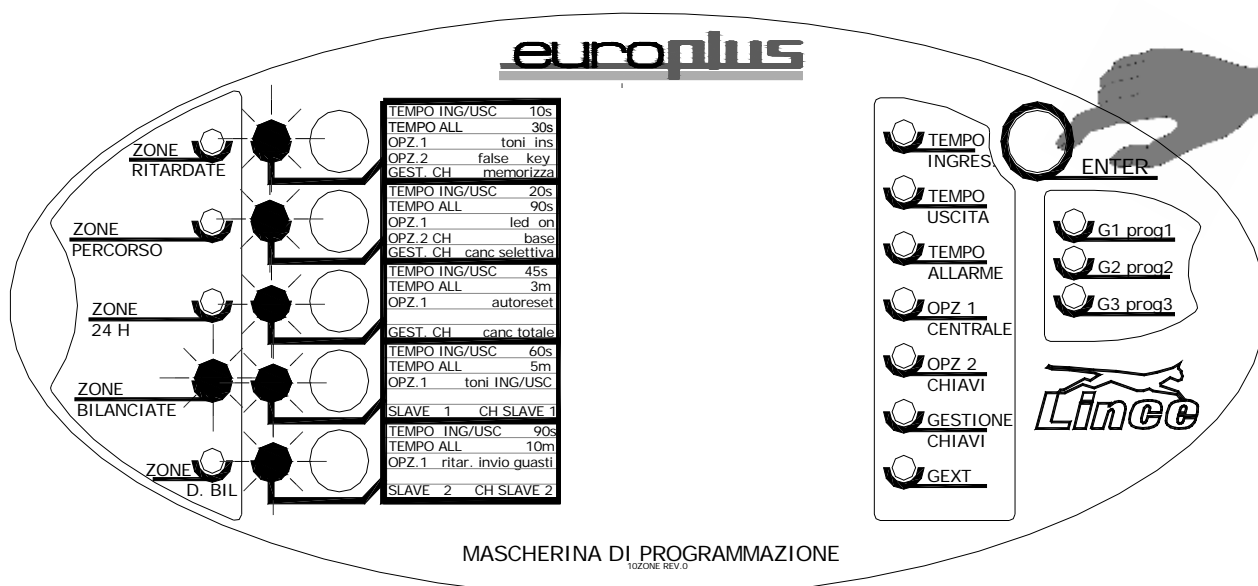

Le zone programmate come bilanciate necessitano della resistenza di chiusura da 10 KOhm ; per poter ottenere un efficace protezione della linea, queste dovranno essere inserite sul sensore e non in centrale



Attenzione nel prossimo passo di programmazione, sarà possibile attribuire la funzione di doppio bilanciamento **Solo** alle zone che in questo passaggio di programmazione sono state programmate come bilanciate.



In sostanza questo 4° passo di programmazione si può determinare il funzionamento in modalità N.C. (led spenti) o il Bilanciamento, (led accesi) nel caso di Bilanciamento si rende necessario determinare se deve essere singolo o doppio. Ciò è possibile nel successivo passo (5°)

Passo di programmazione 5 – programmazione delle zone doppio bilanciamento

Il doppio bilanciamento nasce per ottenere la massima sicurezza dell'impianto e per dare la possibilità di riconoscere singolarmente se una zona è stata violata come linea di allarme o come 24 H il tutto con l'utilizzo di un unico conduttore (vedere al riguardo la figura rappresentativa di un collegamento tipico)

Il led di linea 5 (rosso) lampeggia ad indicare che ci si trova nel quinto passo di programmazione relativo alla specializzazione come doppio bilanciamento.

I led di esclusione zone (verdi) lampeggiano in corrispondenza delle zone aventi attributo doppio bilanciamento attivato (nessuna di default).

Premendo brevemente i tasti di zona da 1 a 5 si può commutare l'attributo singolo/doppio bilanciamento per gli ingressi di interesse.

Attenzione: se si ottiene un beep di rifiuto significa che nel passo precedente (4°) non ci sono zone con funzione singolo bilanciamento.

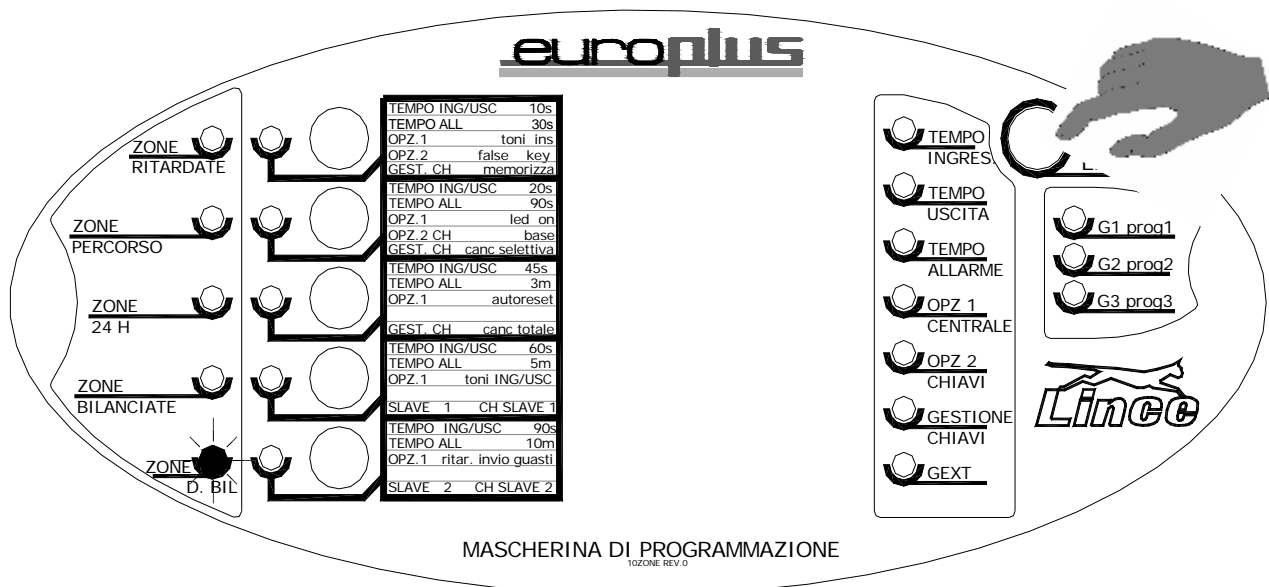

Esempio tipico di collegamento in modalità doppio bilanciamento.

In caso di allarme AS si avrà la memoria allarme su L1 +AS mentre in caso di allarme del contatto N.C. la memoria sarà relativa solamente alla linea L1.

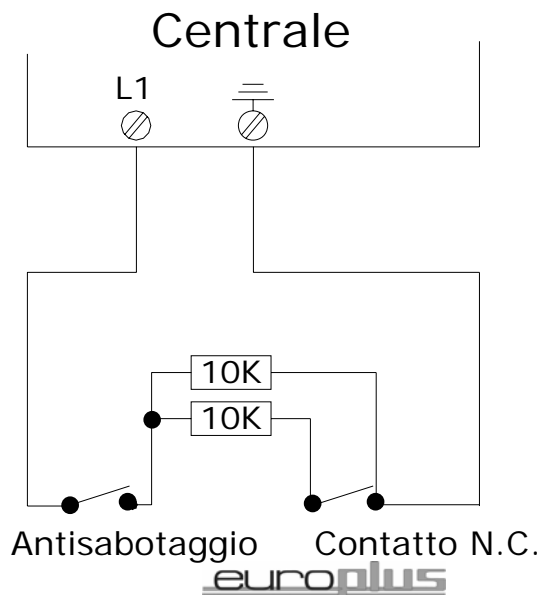

Passo di programmazione 6 – programmazione dei tempi di ingresso

Quando, a centrale inserita, viene violata una zona di ingresso programmata come Ritardata, la centrale non segnala immediatamente l'allarme ma aspetta che sia trascorso il tempo di Ingresso programmato. Se la centrale viene disinserita Prima che sia trascorso questo tempo, l'allarme non ha luogo. Pertanto il tempo di ingresso deve essere tale da consentire all'utente di percorrere le zone Ritardate per raggiungere il punto di disinserimento prima che scatti l'allarme. Durante il tempo di Ingresso possono essere violate senza provocare allarme, anche le zone programmate come Percorso. Durante il tempo di Ingresso, un segnale acustico intermittente veloce (escludibile) emesso dalla centrale indica la condizione di preallarme.

Il led di allarme in corso (rosso) lampeggia ad indicare che ci si trova nel sesto passo di programmazione.

Se i tempi di ingresso non sono uguali fra loro (tutti e 30) i led lampeggiano velocemente ed i tasti numerici NON consentono di modificare i tempi medesimi (si presuppone che sia stata una scelta voluta da tastiera) – se al contrario i tempi coincidono (si presume che l'intervento di differenziazione da tastiera non sia stato fatto) viene acceso il led di esclusione relativamente al valore + prossimo ed i tasti numerici consentono di impostare i tempi a step fissi (uguali per tutti i 30 ingressi).

Premendo brevemente i tasti di zona da 1 a 5 si può impostare il tempo di ingresso desiderato:

- tasto 1 → led di esclusione linea 1 (verde) lampeggiante → tempo di ingresso 10 s.
- tasto 2 → led di esclusione linea 2 (verde) lampeggiante → tempo di ingresso 20 s.
- tasto 3 → led di esclusione linea 3 (verde) lampeggiante → tempo di ingresso 45 s.
- tasto 4 → led di esclusione linea 4 (verde) lampeggiante → tempo di ingresso 60 s.
- tasto 5 → led di esclusione linea 5 (verde) lampeggiante → tempo di ingresso 90 s.

il tempo di fabbrica è impostato a 20 sec.

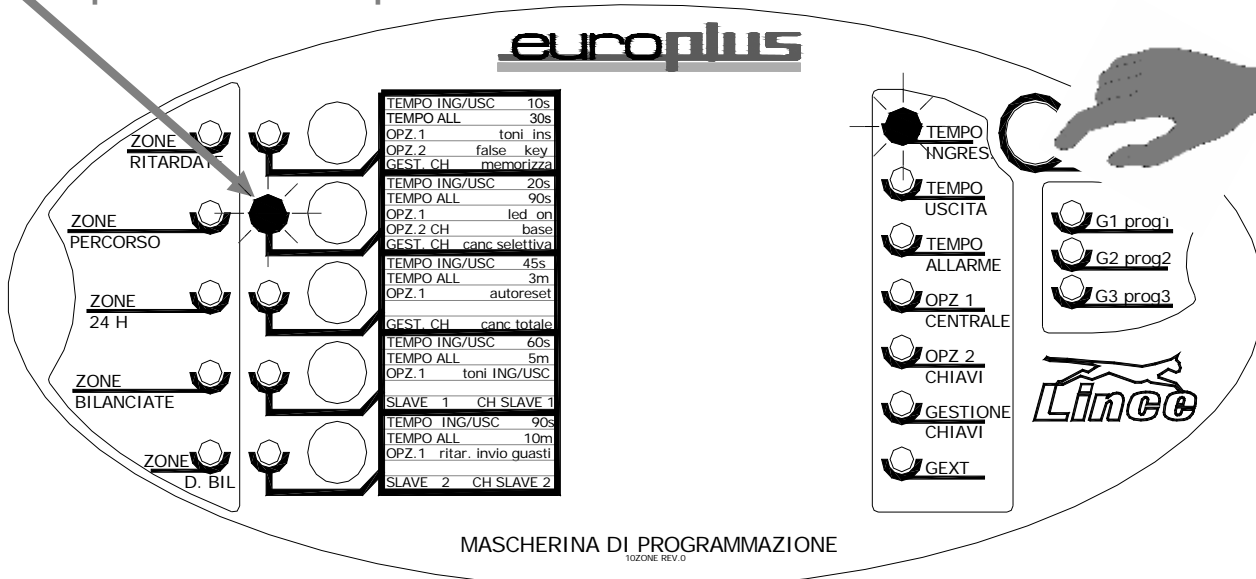

Attenzione: se tramite la tastiera Lcd sono stati impostati tempi di ingresso differenti zona per zona si avrà il lampeggio di tutti e 5 i led ad indicare tempi differenti tra le zone. Intervenire pertanto tramite tastiera per impostare i tempi desiderati

Passo di programmazione 7 – programmazione dei tempi di uscita

Se dopo aver inserito l'allarme è necessario violare delle zone per poter uscire dall'area protetta, queste zone dovranno essere Ritardate (passo 1) per un tempo di Uscita determinato in questa fase della programmazione: Il tempo di uscita deve essere tale da consentire all'utente di violare le zone ritardate durante il tempo di uscita scandito da un segnale acustico intermittente lento di centrale,(escludibile), al termine del quale non dovranno esserci zone ritardate violate, pena l'attivazione del tempo di Ingresso e successivo Allarme.

Durante il tempo di Uscita possono essere violate anche le zone Percorso.

Il led di inserito generale (rosso) lampeggia ad indicare che ci si trova nel settimo passo di programmazione.

Se i tempi di ingresso non sono uguali fra loro (tutti e 5 + 25) i led lampeggiano velocemente ed i tasti numerici NON consentono di modificare i tempi medesimi (si presuppone che sia stata una scelta voluta da tastiera) – se al contrario i tempi coincidono (si presume che l'intervento di differenziazione da tastiera non sia stato fatto) viene acceso il led di esclusione relativamente al valore + prossimo ed i tasti numerici consentono di impostare i tempi a step fissi (uguali per tutti i 5 + 25 ingressi).

Premendo brevemente i tasti di zona da 1 a 5 si può impostare il tempo di uscita desiderato:

- tasto 1 → led di esclusione linea 1 (verde) lampeggiante → tempo di uscita 10 s.
- tasto 2 → led di esclusione linea 2 (verde) lampeggiante → tempo di uscita 20 s.
- tasto 3 → led di esclusione linea 3 (verde) lampeggiante → tempo di uscita 45 s.
- tasto 4 → led di esclusione linea 4 (verde) lampeggiante → tempo di uscita 60 s.
- tasto 5 → led di esclusione linea 5 (verde) lampeggiante → tempo di uscita 90 s.

Il tempo di fabbrica è impostato a 20 sec.

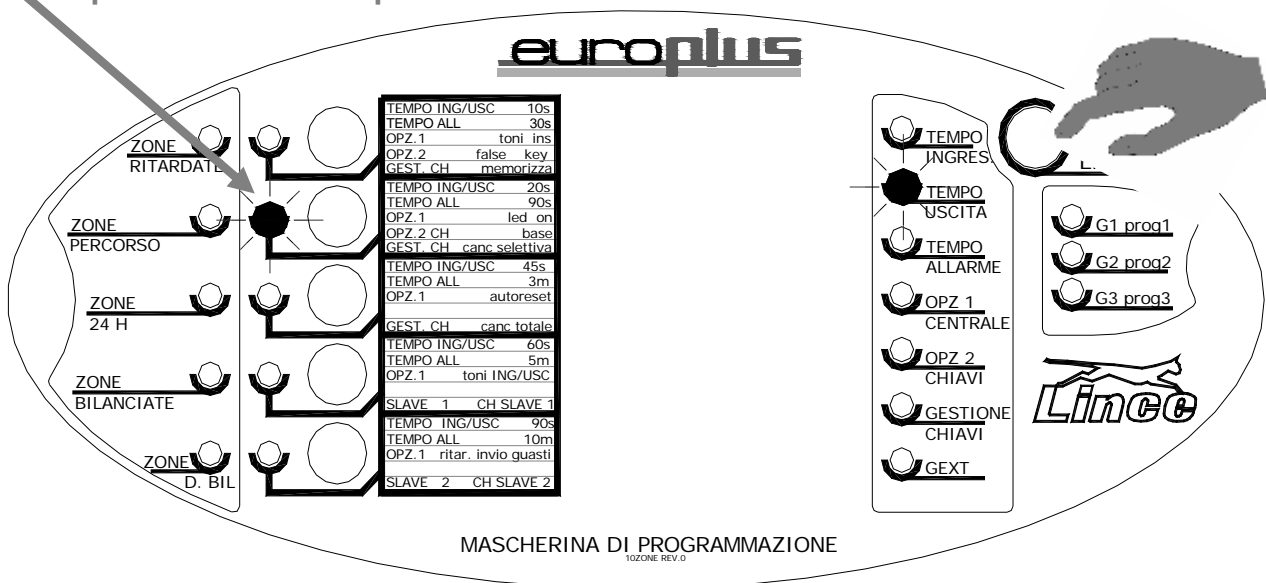

Attenzione: se tramite la tastiera Lcd sono stati impostati tempi di ingresso differenti zona per zona si avrà il lampeggio di tutti e 5 i led ad indicare tempi differenti tra le zone.

Passo di programmazione 8 – programmazione del tempo di allarme

Una volta innescato l'allarme, la sua segnalazione continua per tutto il tempo di allarme programmato, anche se nel frattempo sono cessate le cause che lo hanno provocato, a meno che la centrale stessa non venga disinserita o posta in modalità di servizio. Il tempo di allarme va scelto in base all'enfasi che si vuole dare alla segnalazione di allarme ai limiti imposte dalle normative vigenti nella zona di installazione

Il led di guasto generale (rosso) lampeggia ad indicare che ci si trova nell'ottavo passo di programmazione.

I led di esclusione da 1 a 5 mostrano il tempo di allarme attualmente impostato. In caso di precedente scelta da tastiera viene acceso il led di esclusione relativamente al valore + prossimo.

Premendo brevemente i tasti di zona da 1 a 5 si può impostare il tempo di uscita desiderato:

- tasto 1 → led di esclusione linea 1 (verde) lampeggiante → tempo di allarme 30 secondi
- tasto 2 → led di esclusione linea 2 (verde) lampeggiante → tempo di allarme 90 secondi
- tasto 3 → led di esclusione linea 3 (verde) lampeggiante → tempo di allarme 3 minuti
- tasto 4 → led di esclusione linea 4 (verde) lampeggiante → tempo di allarme 5 minuti
- tasto 5 → led di esclusione linea 5 (verde) lampeggiante → tempo di allarme 10 minuti

il tempo di fabbrica è impostato a 90 sec.

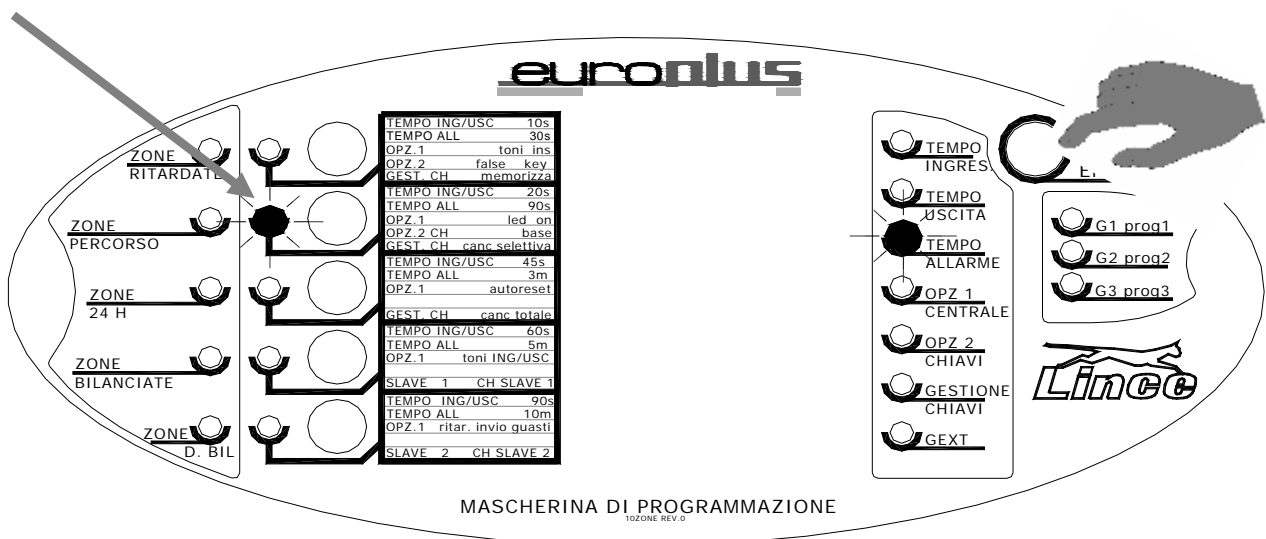

Tramite tastiera è possibile impostare tempi differenti a step di 1 sec. compresi da minimo 1 sec a max. 600 sec.

Passo di programmazione 9 OPZIONI 1 CENTRALE – programmazione delle opzioni toni di conferma in fase di inserimento/disinserimento, opzione LED ON, reset memorie in attivazione, abilitazione buzzer durante tempi di ingresso e di uscita, ritardo segnalazione guasto mancanza rete

In questo passo di programmazione è possibile attivare o disattivare delle opzioni che la centrale offre in modo da personalizzarne il funzionamento in base alle esigenze, tenendo conto che sono tutte opzioni indipendenti per cui non esiste la possibilità che attivando una opzione se ne escluda un'altra.

In neretto le impostazioni di fabbrica:

Il led di pronto (verde) lampeggia ad indicare che ci si trova nel nono passo di programmazione.

I led di esclusione da 1 a 5 mostrano lo stato delle opzioni ovvero:

- led di esclusione zona 1 lampeggiante → toni di conferma all'inserimento/disinserimento **abilitati** (spento → disabilitati)
- led di esclusione zona 2 lampeggiante → opzione LED ON **abilitata** (spento → disabilitata)
- led di esclusione zona 3 lampeggiante → reset memorie in fase di attivazione abilitato (spento → **disabilitato**)
- led di esclusione zona 4 lampeggiante → segnalazione acustica del buzzer interno durante i tempi di ingresso/uscita **abilitata** (spento → disabilitata)
- led di esclusione zona 5 lampeggiante → segnalazione assenza rete elettrica dopo 20 minuti abilitata (spento → ritardo segnalazione mancanza rete **disabilitato** (la segnalazione alla mancanza rete sarà pertanto immediata)

Digitando i singoli tasti di zona da 1 a 5 sarà pertanto possibile attivare o disattivare le 5 opzioni descritte.

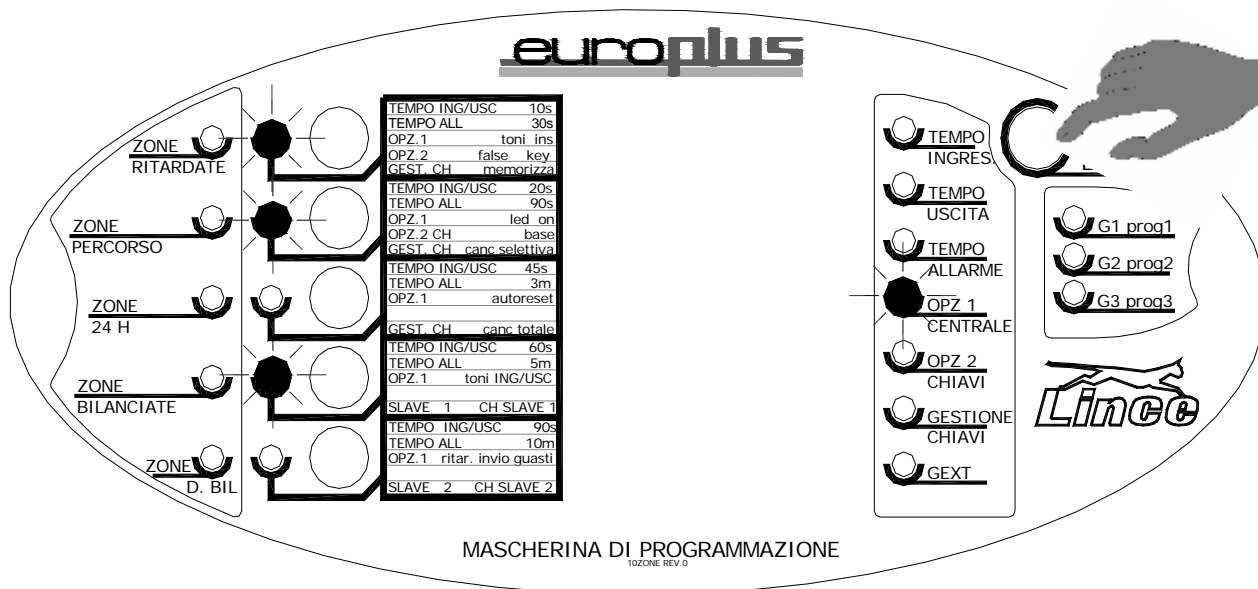

MASCHERINA DI PROGRAMMAZIONE

10ZONE REV.0

Passo di programmazione 10 – programmazione delle OPZIONI 2 chiave allarme per falsa chiave e chiave estesa/chiave base (e beep tastiera)

Le opzioni chiave sono opzioni riservate al funzionamento delle chiavi dedicate all'inserimento e disinserimento dell'impianto. Si può decidere di fare in modo che nel caso in cui venga inserita una chiave falsa, su qualsiasi inseritore, si attivi l'allarme, o meno, così come si può decidere se la centrale dovrà attivare e disattivare il totale dell'impianto semplicemente inserendo la chiave in un qualsiasi inseritore presente sull'impianto oppure se sia necessario "cliccare" sul tastino dell'inseritore stesso (vedi paragrafo degli inserimenti a pag. 35)

Il led di 24 ore (rosso) lampeggia ad indicare che ci si trova nel decimo passo di programmazione.

I led di esclusione 1 e 2 mostrano lo stato delle opzioni ovvero:

- led di esclusione zona 1 lampeggiante → opzione allarme per falsa chiave abilitata (spento → **disabilitata**)
- led di esclusione zona 2 lampeggiante → opzione chiave base abilitata (spento → **disabilitata** ; quindi la gestione chiave sarà estesa)
- led di esclusione zona 3** normalmente spento (in presenza di tastiere abilita il suono delle stesse)
- led di esclusione zona 4 spento (nessuna funzione attribuita)
- led di esclusione zona 5 spento (nessuna funzione attribuita)

I tasti di zona 1 e 2 consentono di attivare o disattivare le 2 opzioni descritte;

** Tasto 3

Consente di attivare o disattivare il beep delle tastiere presenti sull'impianto. (Non è stata inserita nessuna descrizione sulla mascherina di programmazione in quanto questa funzione ha senso solo in presenza di tastiere Lcd.)

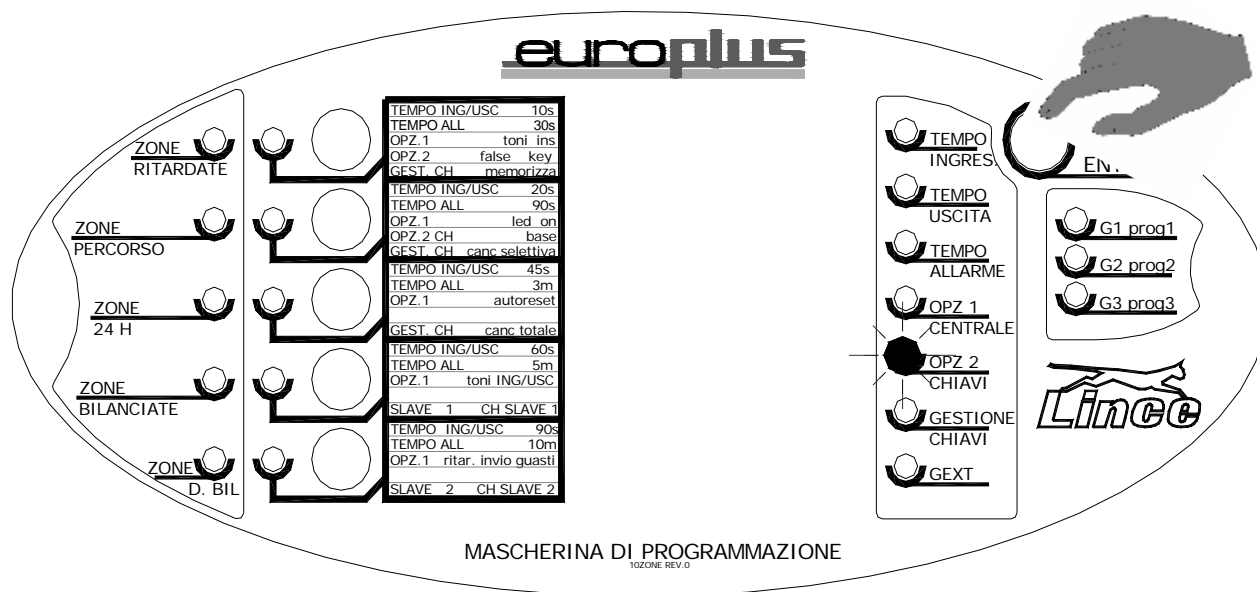

La funzione CH base non permette di avere la gestione di programmi separati ne la funzione "prenotazione" non ha senso neanche la gestione di utenti Slave e si perdono tutte le funzioni speciali associabili alla chiave.



La funzione chiave falsa attiva l'allarme dopo 5 inserimenti di chiavi false o dopo 5 inserimenti di codici di tastiera errati. E' necessario attendere almeno 1 minuto prima che il sistema riconosca i codici validi.

Passo di programmazione 11 – gestione chiavi – memorizzazione – cancellazione selettiva – cancellazione totale del database

Dedicare particolare attenzione alla lettura del seguente passo di programmazione in quanto di fondamentale importanza ai fini della memorizzazione delle chiavi elettroniche.

Il led di guasto bus (rosso) lampeggia ad indicare che ci si trova nella gestione delle chiavi di accesso.

Il database dei codici ha ampiezza 4Kbytes e viene mantenuto in una memoria flash.

Il numero massimo dei codici memorizzabili (master, slave e futuri codici provenienti da tastiera) è pari a 128.

Memorizzazione chiavi

Il led di esclusione zona 1 (verde) lampeggiante indica che ci si trova nella fase di memorizzazione chiavi. Qualora il led di linea 1 (rosso, a fianco) lampeggi significa che il database è pieno (full) e non vi è più posto per memorizzare ulteriori chiavi.

E' possibile memorizzare chiavi master, slave 1 e slave 2.

Per memorizzare una chiave master assicurarsi che i led di esclusione zone 4 e 5 (verdi) siano spenti. Procedere quindi a far leggere la chiave da memorizzare o dall'inseritore di centrale oppure da un inseritore remoto.

Memorizzazione Slave 1 o Slave 2

Qualora si intenda memorizzare una chiave slave 1, agire sul pulsante di esclusione linea 4 , si accenderanno pertanto sia il led E1 che il led E4, analogamente se si desidera memorizzare una chiave slave 2 agire sul pulsante di esclusione zona 5, si accenderanno pertanto sia il led E1 che il led E5, ; procedere quindi normalmente a far leggere la chiave da memorizzare.

La memorizzazione di un codice in centrale, sia esso Master che Slave, viene confermata tramite opportuno beep + lampeggio di tutti i led, mentre se effettuata da inseritore remoto viene prodotto un lampeggio sull'inseritore medesimo; con lo stesso criterio viene emessa segnalazione di rifiuto nel caso in cui il codice sia già residente in memoria (doppione).

Il tasto di esclusione zona 2 indica il passaggio nella procedura di cancellazione selettiva, mentre il tasto di esclusione zona 3 (deve essere premuto per 5 secondi) provoca il passaggio nella procedura di cancellazione totale.

N.B. Lo slave 1 è abilitato esclusivamente al programma di inserimento n° 2 mentre lo slave 2 è abilitato esclusivamente al programma di inserimento n° 3

Cancellazione selettiva

Il led di esclusione zona 2 (verde) lampeggiante indica che ci si trova nella fase di cancellazione selettiva chiavi. Qualora il led di linea 2 (rosso, a fianco) lampeggi significa che il database è vuoto e pertanto non vi sono più ulteriori chiavi da cancellare.

Per cancellare una chiave è sufficiente farla leggere (in centrale o su un inseritore remoto) e se ne otterrà conferma con le modalità usuali. Qualora si tenti di rimuovere una chiave inesistente se ne otterrà una segnalazione di rifiuto.

Cancellazione totale del database

Premere il tasto di esclusione zona 3 per cinque secondi fino a quando la centrale non emette segnalazione di conferma e produce beep + lampeggio led di esclusione di zona 3 lampeggiante; in questa fase la centrale non ha ancora provveduto a cancellare il buffer ma attende una ulteriore conferma. La conferma deve essere data ripremendo

nuovamente il tasto 3 per ulteriori 5 secondi fino a che la procedura di reset viene inequivocabilmente richiamata. Si noti che le due pressioni per 5 secondi del tasto di esclusione di zona 3 che causano l'innesco irreversibile della procedura devono essere necessariamente spaziate da un periodo di rilascio del tasto; in altre parole devono essere due pressioni differenti, ben distinte, ognuna di 5 secondi. La pressione continuativa per la somma dei tempi ovvero per 10 secondi non viene recepita come causa scatenante della procedura di reset ma solamente della fase di ingresso nella medesima: si attende quindi ulteriore conferma con una ulteriore pressione. L'esecuzione definitiva della cancellazione totale del database viene segnalata con beep + totale su tutti i led.

Al termine della procedura di cancellazione totale la centrale si ripositiona automaticamente sulla procedura di acquisizione delle chiavi.

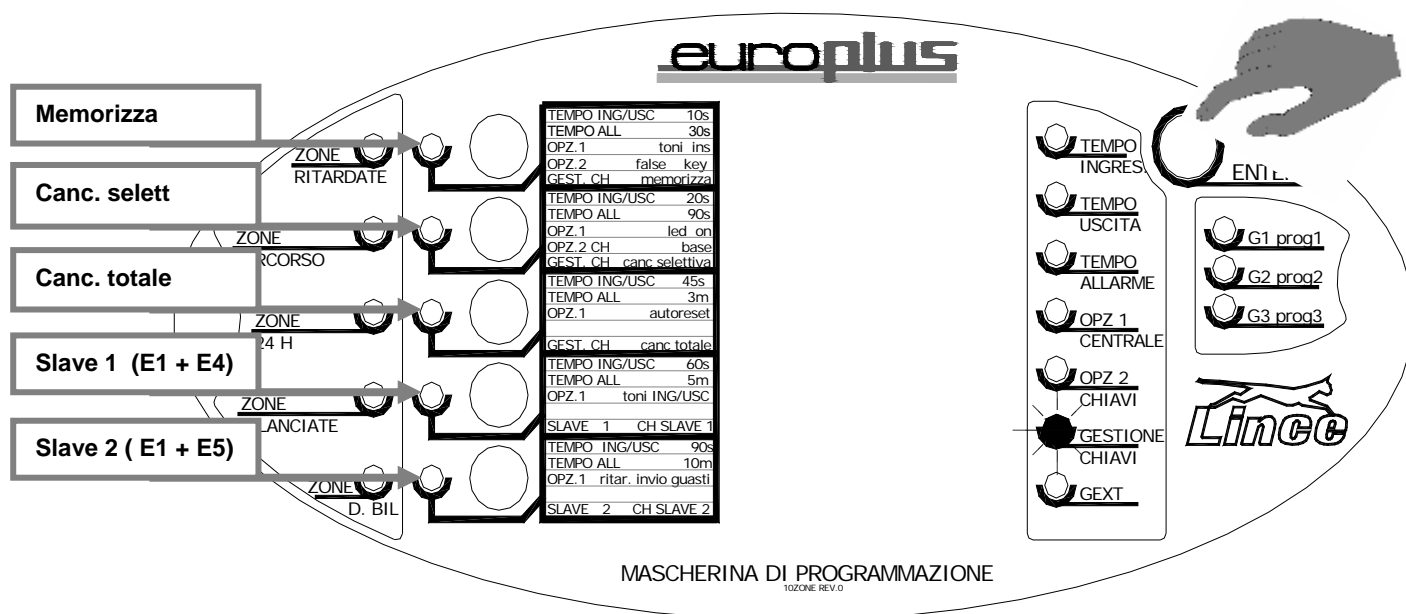

Per la cancellazione totale di tutti i codici residenti in memoria premere per 5 sec il tasto 3, una volta acceso il led verde E3 premere nuovamente il tasto per ulteriori 5 sec

Questa procedura cancella tutti i codici residenti in centrale siano essi chiavi transponder che codici numerici da tastiera.

Passo di programmazione 12 – associazione zone al programma Gext

Il programma EXT è utile per assegnare l'inserimento di alcune zone tramite un comando completamente indipendente dal resto dell'impianto.

Per attivare e disattivare le zone associate al programma EXT è necessario chiudere momentaneamente verso massa il morsetto GEXT, un successivo impulso inverte. L'uscita Out segue lo stato del programma Gext

La procedura è segnalata dal del led di servizio. I led di esclusione di zona (verdi) lampeggianti indicano che le zone corrispondenti sono associate al programma di attivazione EXT, mentre ovviamente quelli spenti indicano che la zona in questione non è associata. Tramite i tasti da 1 a 5 è possibile commutare lo stato di associazione a piacimento.

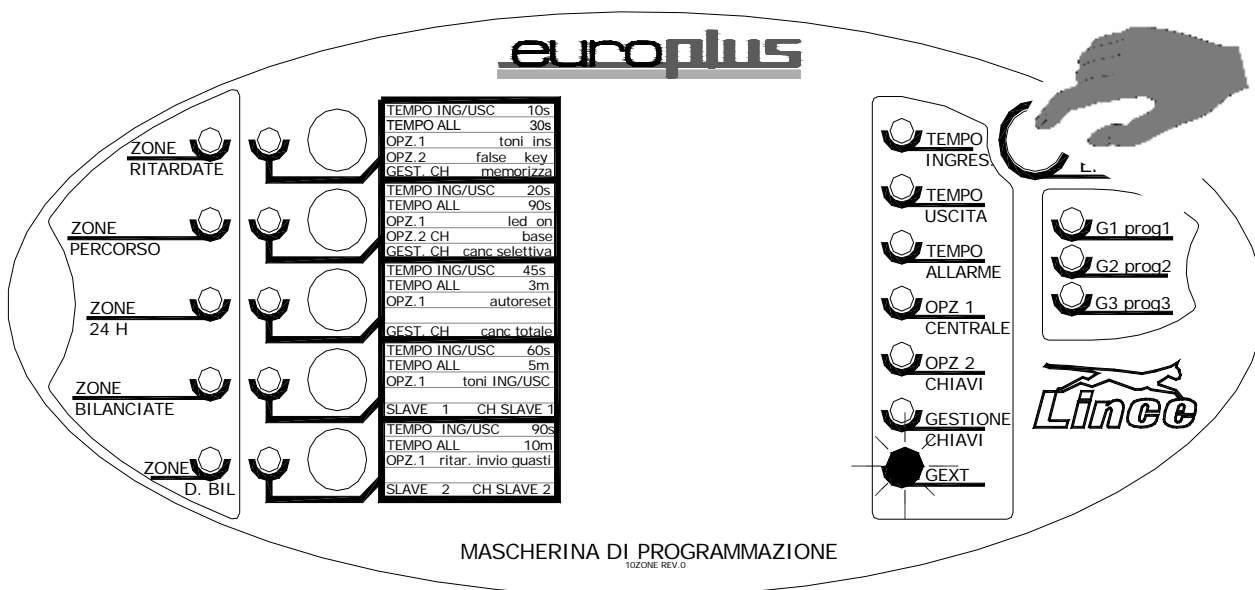

Dedicando una tastiera per lo scopo e programmandola in modo specifico, questa da la possibilità di inserire e disinserire il programma EXT in modo indipendente provvedendo anche a dare conferma dello stato del programma Gext tramite il led rosso.

Es: Appartamento proprio + Box in comune, oppure villa + dependance guardiano ecc

Se invece non si vuole dedicare una tastiera allo specifico scopo, si dovrà adottare un comando remoto di tipo Impulsivo collegandolo sul morsetto Gext e Massa, utilizzando poi l'uscita " Out " per la visualizzazione dello stato del programma; di default infatti l'uscita Out segue lo stato del programma Gext.

Anche se è possibile fare in modo che le stesse zone possono essere associate a programmi diversi, nel caso del programma Gext se ne sconsiglia l'adozione in quanto creerebbe contrasti nella gestione degli inserimenti.

PROGRAMMI DI ATTIVAZIONE:

I prossimi tre passi di programmazione sono dedicati ai programmi di attivazione; prima di descriverli è doveroso fare una premessa relativa alla definizione di programma: a differenza delle centrali EURO, le **Euro Plus** utilizzano la filosofia dei programmi di **attivazione** e non di esclusione

Spieghiamo:

Ogni singolo led identifica uno specifico programma:

Led rosso acceso = programma 1 attivo. Led rosso spento: = programma 1 spento

Led giallo acceso = programma 2 attivo. Led giallo spento: = programma 2 spento

Led verde acceso = programma 3 attivo. Led verde spento: = programma 3 spento

Tutti i led accesi = tutti e tre i programmi attivi mentre tutti spenti = impianto spento

- **inserimento totale** (da chiave, da tastiera o da morsetto ext CH) Tutti e tre i programmi attivi
- **programma 1** (da chiave, da tastiera o da morsetto ext G1) si attivano le zone che in programmazione sono state assoggettate al programma 1
- **programma 2** (da chiave, da tastiera o da morsetto ext G2) si attivano le zone che in programmazione sono state assoggettate al programma 2
- **programma 3** (da chiave, da tastiera o da morsetto ext G3) si attivano le zone che in programmazione sono state assoggettate al programma 3

A pag 36 la tabella delle combinazioni possibili con inseritori Art 4038.

Da quanto sopra risulta chiaro che l'assegnazione delle zone ai vari programmi è di fondamentale importanza ai fini della gestione dell'impianto.

Di default tutti e tre i programmi sono associati a tutte le zone, ELIMINARE tramite la programmazione le zone che si desidera NON facciano parte del programma di interesse
Chiaramente se per errore si tolgono tutte le zone da tutti i programmi, il sistema risulterà completamente inattivo.

Il programma 4 (solo da comando ext) non influenzerà in nessun caso e/o modo i led degli inseritori, in quanto, questo specifico programma sarà gestibile, indipendentemente dallo stato della centrale, quindi sarà cura dell'installatore prevedere un modo di visualizzazione utilizzando l'uscita Out, o provvedere all'inserimento di una tastiera dedicata (vedi paragrafo specifico)

I programmi potranno essere comandati indifferentemente sia con la chiave che con la tastiera, e anche da comando remoto tramite i morsetti **CH** (è la somma dei programmi 1 2 3) e **G1.G2 e G3 + Gext** (nel caso di Gext utilizzare l'uscita Out per la visualizzazione)

Nel caso di codice utente slave non sarà possibile inserire e disinserire la totalità dell'impianto, ma solamente att/disatt. il programma a lui attribuito in programmazione.

La visualizzazione si avrà tramite gli appositi led



Durante la selezione dei programmi tramite l'inseritore di centrale, si accenderanno i led verdi di esclusione delle zone **NON facenti parte del programma selezionato.**

Questa visualizzazione delle zone non attive è di aiuto per verificare le zone realmente attive e quelle che rimarranno escluse in funzione del programma scelto.

Ricordiamo :

Lo slave 1 ha accesso al solo programma 2 (led giallo)

Lo slave 2 ha accesso al solo programma 3 (led verde)

Passo di programmazione 13 – associazione zone al programma G1

La procedura è segnalata dal del led di programma 1. I led di esclusione di zona (verdi) lampeggianti indicano che le zone corrispondenti sono associate al programma di attivazione, mentre ovviamente quelli spenti indicano che la zona in questione non è associata. Tramite i tasti da 1 a 5 è possibile commutare lo stato di associazione a piacimento. Di default *tutte* le zone sono attribuite a **tutti e tre** i programmi, pertanto si dovranno **togliere** le zone non desiderate dai programmi specifici.

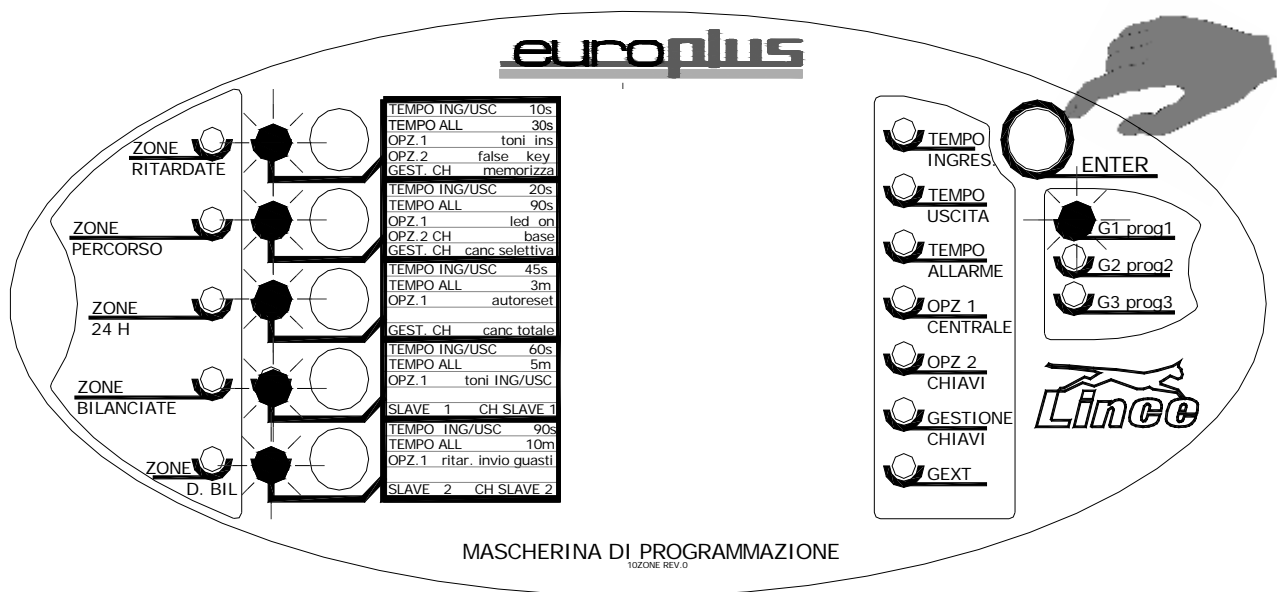

Eliminare tramite i tasti di esclusione le zone che **NON** devono far parte del programma 1. Quando si inserirà il programma 1 (●○○) si attiveranno le sole zone presenti nella programmazione del programma 1. Le restanti zone non associate non saranno attive.

Ricordiamo:

- L'inserimento totale non è altro che la somma dei 3 programmi
- E' possibile assoggettare le stesse zone su più programmi
- Gli utenti Slave1 accedono unicamente al programma 2
- Gli utenti Slave 2 accedono unicamente al programma 3

Passo di programmazione 14 – associazione zone al programma G2

La procedura è segnalata dal del led di programma 2. I led di esclusione di zona (verdi) lampeggianti indicano che le zone corrispondenti sono associate al programma di attivazione, mentre ovviamente quelli spenti indicano che la zona in questione non è associata. Tramite i tasti da 1 a 5 è possibile commutare lo stato di associazione a piacimento.

Di default *tutte* le zone sono attribuite a **tutti e tre** i programmi, pertanto si dovranno **togliere** le zone non desiderate dai programmi specifici.

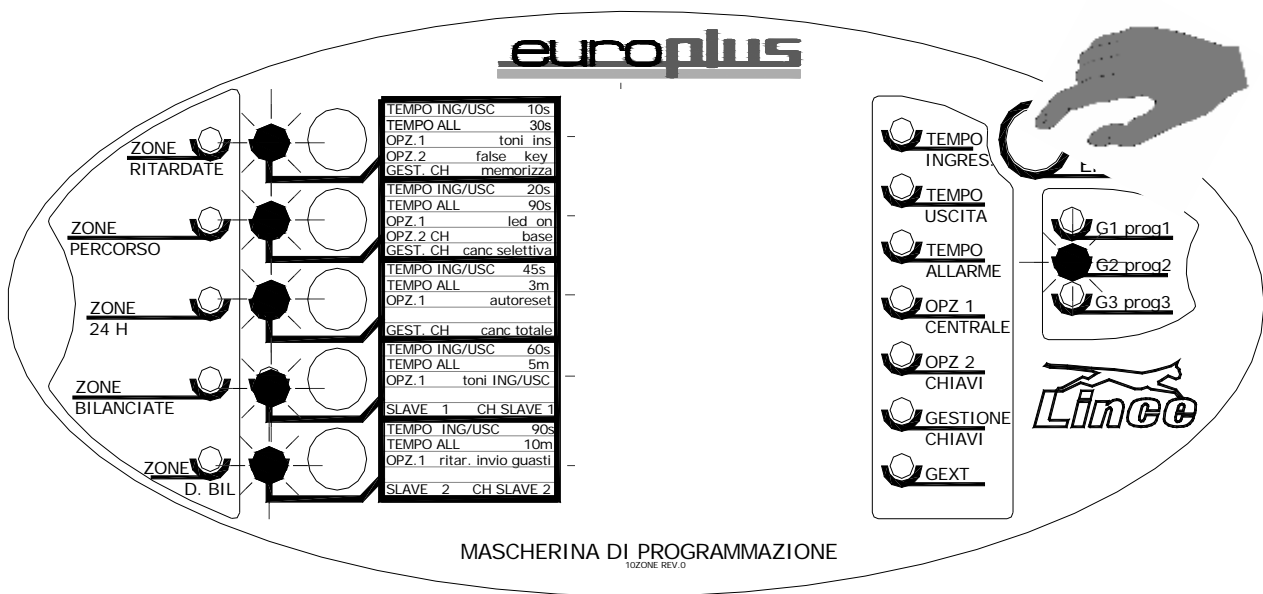

Eliminare tramite i tasti di esclusione le zone che NON devono far parte del programma 2. Quando si inserirà il programma 2 (○●○) si attiveranno le sole zone presenti nella programmazione del programma 2.

Le restanti zone non associate non saranno attive.

Ricordiamo:

- L'inserimento totale non è altro che la somma dei 3 programmi
- E' possibile assoggettare le stesse zone su più programmi
- Gli utenti Slave1 accedono unicamente al programma 2
- Gli utenti Slave 2 accedono unicamente al programma 3

Passo di programmazione 15 – associazione zone al programma G3

La procedura è segnalata dal del led di programma 3. I led di esclusione di zona (verdi) lampeggianti indicano che le zone corrispondenti sono associate al programma di attivazione, mentre ovviamente quelli spenti indicano che la zona in questione non è associata. Tramite i tasti da 1 a 5 è possibile commutare lo stato di associazione a piacimento.

Di default *tutte* le zone sono attribuite a **tutti e tre** i programmi, pertanto si dovranno **togliere** le zone non desiderate dai programmi specifici.

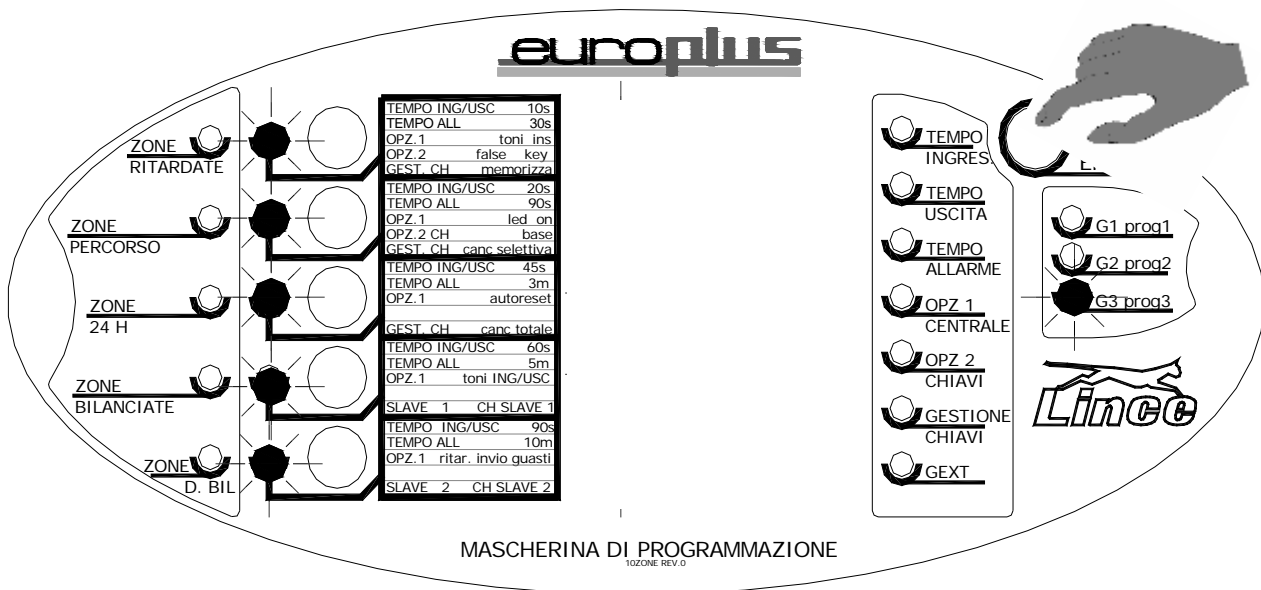

Eliminare tramite i tasti di esclusione le zone che NON devono far parte del programma 3. Quando si inserirà il programma 3 (○○●) si attiveranno le sole zone presenti nella programmazione del programma 3.

Le restanti zone non associate non saranno attive.

Ricordiamo:

- L'inserimento totale non è altro che la somma dei 3 programmi
- E' possibile assoggettare le stesse zone su più programmi
- Gli utenti Slave1 accedono unicamente al programma 2
- Gli utenti Slave 2 accedono unicamente al programma 3

Ripremendo brevemente il tasto di programmazione si **ESCE DALLA PROGRAMMAZIONE** l'accensione di tutti i led ed un beep per alcuni secondi ne da conferma.

Viene costruita la mappa dell'impianto e conservata in eeprom.



E' possibile uscire dalla programmazione in qualsiasi punto di essa, semplicemente premendo e mantenendo premuto reset per 5 sec.

Vocaboli di natura tecnica:

Questa pagina è dedicata alla spiegazione di alcuni vocaboli, spesso utilizzati anche nel presente manuale, comuni nel mondo della sicurezza;

Vocaboli:

- **Open collector:** indica un uscita di tipo elettronico, può essere riferita a massa, o a positivo. Le correnti prelevabili da queste uscite sono limitate a pochi mA. Si possono collegare led o comandare bobine di relè ausiliari
- **Tamper o 24 H :** Pulsante antisabotaggio, o linea di protezione attiva 24 H su 24
- **Ronda :** Funzione di esclusione temporanea dell'impianto da parte di un utente (guardia notturna che esclude il sistema o parte di esso, che entro alcuni minuti si autoreinserisce)
- **BUS di comunicazione:** Permette la comunicazione. (scambio di dati) tra i diversi dispositivi che costituiscono il sistema tramite cavo
- **Jumper :** Cavallotto estraibile e riposizionabile per la selezione di alcune funzioni
- **Transponder :** sistema che permette il trasferimento di informazioni (codici dati ecc) a breve distanza ad induzione, pertanto senza cavi e/o trasmissioni radio.
- **Default :** indica le impostazioni di fabbrica dell'apparato; in particolare dopo il reset del sistema l'apparato torna alle impostazioni di fabbrica o default.
- **Slave :** Si identifica come slave un utente con limiti nella gestione degli inserimenti del sistema, Es: abilitato solo ad uno specifico settore e non a tutto il sistema
- **Zone :** Ingressi disponibili in centrale liberamente programmabili
- **Aree :** gruppi di zone associate per uno scopo comune
- **Bilanciamento :** linea di allarme tenuta in stato di quiete da una resistenza di resistenza. Il corto o l'apertura così come il cambiamento del valore resistivo provoca allarme
- **Alimentatore Switching :** alimentatore che trasforma la 230 Vca della rete domestica in 13.8 Vcc e che grazie a particolari componenti elettronici risulta notevolmente più piccolo rispetto agli alimentatori tradizionali con correnti erogate notevoli e riscaldamento quasi inesistente.

RESET TOTALE (cancella qualsiasi impostazione sia di centrale che di tastiera)

Per azzerare qualsiasi parametro impostato, è possibile effettuare la manovra di reset generale; per accedere al reset è essenziale predisporre la centrale nel seguente modo:

1. stato di servizio attivo (sia esso da chiave valida che da ponticello Jumper)
2. centrale con coperchio aperto (microswitch antisabotaggio non premuto)
3. centrale disalimentata sia da rete che da batteria

con le condizioni sopra descritte attive, procedere così:

- premere il tasto **reset**, e alimentare la centrale **mantenendolo premuto** fino al beep e successivo lampeggio di tutti i led della centrale, (4 sec circa)
- appena iniziato il lampeggio rilasciare il tasto reset quindi - entro 2 sec - premere e **mantenere premuto** il tasto **E1** fino al lampeggio del led L1, quindi rilasciare il tasto E1, si accenderanno in rapida sequenza i led L1 L2 L3 e L4 ad indicare l'azzeramento dei seguenti blocchi di programmazione:
 - parametri e descrizioni associate ai 30 ingressi
 - parametri di sistema
 - codici di accesso e loro descrizioni
 - memoria eventi

Al termine della procedura automatica viene dato un breve lampeggio di conferma e la macchina ripassa in normale funzionamento.

Avremo i seguenti parametri impostati di Default:

Zone 1 e 2	ritardate	Opzione 1 autoreset	non attivo
Zone 3-5	immediate	Opzione 1 toni ingresso uscita	abilitati
Zone percorso	nessuna	Opzione 1 rit invio guasti	Non attivo
Zone 24 H	nessuna	Opzione 2 false key	non attivo
Zone singolo bilanciamento	tutte	Opzione 2 ch base	Non attiva
Zone doppio bilanciamento	nessuna	Zone assoggettate al programma ext	nessuna
Tempo di ingresso	20 sec	Zone assoggettate al programma 1	tutte
Tempo di uscita	20 sec	Zone assoggettate al programma 2	tutte
Tempo di allarme	90 sec	Zone assoggettate al programma 3	tutte
Opzione 1 toni inserimento	attivi	Chiavi master presenti nella memoria centrale	nessuna
Opzione 1 led ON	attivo	Chiavi Slave presenti nella memoria centrale	nessuna

Il relè 1 di default è associato all'allarme.

L'uscita Out è associata allo stato del programma Gext

L'uscita AT di default è associata all'allarme

ACQUISIZIONE DELLE PERIFERICHE (inseritori tastiere e moduli)

Quando nel sistema vengono collegate le periferiche di BUS (inseritori remoti Tastiere, moduli di ingresso e moduli di uscita) alimentando la centrale si attiverà immediatamente il led BUS ad indicare che sulla linea del BUS sono presenti periferiche non ancora acquisite.

Sarà pertanto necessario, indirizzarle nel seguente modo:

Dopo aver verificato che gli antisabotaggi delle singole periferiche siano regolarmente chiusi, (jumper e microswitch)

1. predisporre la centrale in modalità servizio tramite una chiave valida o tramite Jumper sulla scheda madre
2. Entrare in programmazione premendo per oltre 7 sec. il tasto reset;
3. effettuare tutto il percorso della programmazione (non è necessario cambiare i parametri precedentemente impostati) ed uscire. Nel momento in cui si esce dalla programmazione, la centrale “legge”, e quindi riconosce tutte le periferiche collegate al BUS. (a pag. 12 lo schema di programmazione)

Attenzione per i moduli di ingresso è necessario configurare i jumper specifici al fine di dare la sequenza delle zone in funzione della posizione dei jumper stessi

Moduli Ingresso/uscita:

I moduli di ingresso presentano 4 Jumper che determinano il loro indirizzo(unica eccezione all'autoconfigurazione) pertanto se si utilizza una sola periferica nessun Jumper deve essere collegato, ma se si debbono inserire più espansioni di ingresso, queste devono essere differenziate tramite i Jumper , nel modulo sono presenti anche le uscite principali.

Indirizzo 1	Tutti i jumper aperti	$10 + 5 = 15$
Indirizzo 2	Jp 1 chiuso	$10 + 5 + 5 = 20$
Indirizzo 3	Jp 2 chiuso	$10 + 5 + 5 + 5 = 25$
Indirizzo 4	Jp 3 chiuso	$10 + 5 + 5 + 5 + 5 = 30$
Indirizzo 5	Jp 4 chiuso	$10 + 5 + 5 + 5 + 5 + 5 = 35$

Avvertenze e raccomandazioni :

Attenzione due o più moduli di ingresso con lo stesso indirizzo creano malfunzionamenti nell'impianto

I moduli di uscita non hanno bisogno di impostazioni dei jumper

Se il led del Bus della centrale rimane acceso vuol dire che ci sono periferiche non ancora acquisite, pertanto attivare la procedura di acquisizione descritta sopra. Il led Bus si spegnerà entro pochi secondi

Inseritori, tastiere così come moduli di espansione diversi da quelli menzionati a pag 4 non sono collegabili al Bus e possono essere causa di guasti.

Gli inseritori transponder sono in versione unica, si rende necessario l'acquisto degli adattatori della serie desiderata (vedi pag. 7)

Attenzione: se la centrale si trova in stato di servizio tramite jumper interno, non è possibile inserire l'impianto ne tramite chiave transponder ne tramite comando manuale CH ne tramite codice da tastiera

Procedura di visualizzazione guasti e memorie

La procedura di visualizzazione dei guasti e delle memorie si invoca premendo il tasto di programmazione (reset) per 7 secondi con la centrale **NON** in stato di servizio ed è riconoscibile per il rapido lampeggio del led di guasto. La centrale fornisce con i led del pannello frontale le seguenti informazioni:

- i led di zona, qualora lampeggianti, mostrano la presenza di memoria allarme sulle linee di ingresso corrispondenti
- il led di esclusione zona 1, qualora acceso indica **bruciatura del fusibile** posto a protezione della 12 V (tensione di alimentazione fornita agli ingressi)
- il led di esclusione zona 2, qualora acceso, , indica che la **rete elettrica è assente**; si noti che se selezionata l'opzione segnalazione guasto per mancanza rete elettrica dopo 20 minuti, il led in oggetto si accenderà solo dopo 20 minuti dall'insorgere dell'evento il led di esclusione zona 3, se acceso, indica che la **batteria interna** (di centrale) è scarica
- il led di esclusione zona 4, qualora acceso, indica che la **batteria dei dispositivi esterni** è scarica (verificare le impostazioni del morsetto LB delle sirene Lince selezionabili da Jumper)
- il led di esclusione zona 5, qualora acceso, indica che **l'ingresso AS di centrale** è aperto

Per individuare periferiche in sabotaggio:

In fase di visualizzazione dei guasti, i led rossi presenti sui moduli di espansione ingressi, moduli di espansione uscite nonché i led rossi delle tastiere e degli inseritori segnalano con la loro accensione l'eventuale presenza di memoria tamper, nel seguente modo:

- rosso fisso della periferica : memoria tamper (la periferica ha generato un allarme antisabotaggio ma l'evento è rientrato)
- rosso lampeggiante: memoria tamper + tamper ancora attivo (la periferica ha generato un allarme antisabotaggio e l'evento è ancora in corso)

Questa procedura risulta particolarmente utile alla prima installazione per individuare la periferica che è causa guasto

La pressione del tasto di programmazione/ reset (breve o prolungata non importa) causa l'abbandono della procedura

Chiave elettronica a transponder

Codice univoco della chiave, in pratica ogni chiave è diversa dalle altre e la centrale ha il solo compito di memorizzarle, la memorizzazione può avvenire come master (accede a tutti i programmi) o slave 1 (accede al solo progr. 2) o slave 2 (accede al solo progr. 3).

Capacità di memorizzazione 128 chiavi / codici, Inseritore transponder

L'inseritore è dotato di un microinterruttore interno che permette l'attivazione distinta dei tre programmi di inserimento

Gli inseritori esterni, sono dotati di 3 led di segnalazione, per poter facilmente visualizzare lo stato dei tre programmi di inserimento

La chiave permetterà non solo l'inserimento e disinserimento, ma anche la possibilità di entrare nello **stato di servizio e programmazione**. (inserendola, ma senza premere il tasto)

In caso di chiave falsa, i led di inserimento lampeggiano velocemente e si attiveranno o meno le uscite di allarme, in funzione della programmazione. (False Key, pag. 44)

Avviso di memoria di allarme e visualizzazione zone aperte

Normalmente quando si disinserisce l'allarme i led degli inseritori emettono un lampeggio nel momento in cui riconoscono la chiave; se ci sono memorie attive invece i lampeggi di

riconoscimento chiave saranno 5 ad indicare che una o più zone sono state violate nel periodo di inserimento. Al reset delle memorie il funzionamento degli inseritori torna normale. All'atto di inserire l'allarme se ci sono zone aperte queste verranno segnalate dal lampeggio del led relativo al programma di appartenenza.

Se le zone sono associate a tutti e tre programmi lampeggeranno tutti e tre i led.

GESTIONE DEGLI INSERIMENTI

Manovra di inserimento in modalità **chiave BASE** (non necessita azionamento tastino interno dell'inseritore, le chiavi sono abilitate solamente all'inserimento)

Attiva tutti e tre i programmi senza possibilità di parzializzazione.

Per l'inserimento totale dell'impianto, quando lo stesso risulta disinserito, utilizzare la chiave elettronica come raffigurato, tenendo presente che:

- All'inserimento della chiave, anche solo parziale, il microprocessore verifica che il codice della chiave inserita sia presente nella sua memoria (~ 0.3÷0.5 sec), dopo di che si avrà l'accensione permanente di tutti e tre i led inseritore, estraendo la chiave si attiva l'impianto confermato dai led INS (il tastino dell'inseritore non ha nessun effetto).
- Se i led lampeggiano significa che almeno una zona non ritardata risulta aperta, pertanto l'inserimento non sarà concesso, sarà necessario chiudere la zona o escluderla.
- Se entro 10 sec non si estrae la chiave i tre led di stato inseritore presenti in centrale si spegnono, la centrale rimane comunque in servizio.



Manovra di disinserimento in modalità **chiave BASE** (non necessita azionamento tastino interno dell'inseritore)

- Ad impianto inserito, tutti e tre i led accesi + (INS di centrale) fisso; inserendo la chiave, anche solo parzialmente, il microprocessore verifica che il codice della chiave inserita sia presente nella sua memoria (~ 0.3÷0.5 sec) dopo di che i tre led di stato inseritore si spengono. Il reale disinserimento avverrà all'estrazione della chiave. Il led INS di centrale si spegnerà a conferma dell'avvenuto disinserimento.

Manovra di inserimento/disinserimento in modalità **Chiave COMPLETA** (con azionamento meccanico del tastino interno dell'inseritore)

Il principio è lo stesso descritto per la gestione chiave base, ma per ottenere la commutazione da disinserito ad inserito non basta inserire la chiave, ma (dopo la segnalazione di riconoscimento chiave che avviene entro 0.3÷0.5 sec dall'inserimento della chiave valida), si deve necessariamente inserirla fino in fondo al fine di azionare il tastino all'interno dell'inseritore, tenendo presente che **ad ogni azionamento**

del tastino corrisponde la commutazione di uno specifico programma, nella seguente sequenza:

rosso + giallo + verde accesi = programma totale (somma dei tre programmi)
rosso acceso = programma 1 attivo (i programmi 2 e 3 sono disinseriti)
giallo acceso = programma 2 attivo (i programmi 1 e 3 sono disinseriti)
verde acceso = programma 3 attivo (i programmi 1 e 2 sono disinseriti)
tutto spento = disinserito totale



Tastino di commutazione (solo con funzionamento chiave completa)

☞ Durante la selezione dei programmi si accenderanno il led verdi di esclusione delle zone **NON facenti parte del programma selezionato**. Questa visualizzazione delle zone non attive è di aiuto per verificare le zone realmente attive e quelle che rimarranno escluse in funzione del programma scelto.
Le zone sui moduli di espansione possono essere visualizzate solo tramite tastiera.

☞ La reale commutazione dell'impianto avviene nel momento in cui si estrae la chiave.

Esempi pratici di inserimento in modalità chiave completa

○○○	spento
●○○	1
○●○	2
○○●	3
*** ●●○	1 + 2
*** ○●●	2 + 3
*** ●○●	1 + 3
*** ●●●	1 + 2 + 3

*** programmi disponibili solo con inseritori Europlus INS 2 (Art. 4038)

Il programma 4 di tipo impulsivo, (solo da comando ext) non influenzerà in nessun caso e/o modo i LED degli inseritori, in quanto, questo specifico programma sarà gestibile, indipendentemente dallo stato della centrale, lo stato del programma 4 è visualizzabile tramite l'uscita Out quindi sarà cura dell'installatore prevedere un modo di visualizzazione.

- E' possibile inserire una tastiera dedicata al programma 4

I programmi potranno essere comandati indifferentemente sia con la chiave che con la tastiera, e anche da comando remoto tramite i morsetti CH e G1.G2 e G3 e Gext (CH è la somma dei programmi G1 G2 G3)

Nel caso di codice utente slave non sarà possibile disinserire la totalità dell'impianto, ma solamente escludere/include il programma di inserimento a lui attribuito tramite la programmazione.

La visualizzazione si avrà tramite gli appositi led

ESEMPIO tipo di gestione degli inserimenti :

I gruppi di utenti slave (max 2) potranno accedere o al Progr. 2 o al Progr. 3 e non al progr. 1

Led giallo ● = Programma 2 (assistenza) attribuito allo slave 1

Led verde ● = Programma 3 (officina) attribuito allo slave 2

Led rosso ● = Programma 1 (nell'esempio che segue, il led rosso ● acceso non segnalerà il programma 1 attivo, ma segnalerà l'attivazione di tutte le zone non facenti parte dell'assistenza e l'officina.***

Tutti i led accesi ●●● = Inserimento Totale

Ad impianto inserito in modo totale, ●●● arriva in azienda un utente slave (assistenza) che trovando tutti i led accesi si renderà immediatamente conto che l'impianto è inserito in modo totale, pertanto tramite la chiave slave o il codice da tastiera slave, escluderà il suo programma, avendone visione tramite lo spegnimento del led relativo ●○●

Arriva in azienda un altro utente slave... (si potranno avere 2 gruppi di utenti slave, uno per il programma 2 ed uno per il programma 3, il quale vedendo i led ●○○ capisce che il reparto assistenza è escluso, ma l'officina è ancora inserita, pertanto tramite chiave o codice escluderà anche l'officina ●○○ (rimangono attive le sole zone **non** facenti parte dei gruppi verde/giallo)

Se al mattino tutti e tre i led sono spenti, non sarà necessario effettuare nessuna manovra, in quanto l'impianto nella sua totalità è stato disinserito tramite una chiave/codice master.



Se al disinserimento si hanno dei brevi lampeggi dei tre led significa che è presente un evento di allarme in memoria, si rende necessario verificare e resettare.

Funzione “Prenotazione”:

La centrale prevede un utile funzione di gestione degli inserimenti relativa alla possibilità da parte di un utente Slave (quindi con facoltà di inserimento ristrette ad un solo programma), di “prenotare” il suo programma senza creare incomprensioni nei confronti di un utente con chiave master abilitata a tutti e tre i programmi.

Supponiamo di avere una struttura con un sistema di allarme impostato su tre diversi programmi:

programma 1 inserisce e disinserisce tutta l'area relativa agli **uffici**

programma 2 inserisce e disinserisce tutta l'area relativa al **magazzino**

programma 3 inserisce e disinserisce tutta l'area relativa alla **produzione**

Se il titolare possessore della chiave master va via prima del dipendente del reparto magazzino, ed inserisce l'impianto in modo totale, si avrà inevitabilmente un allarme causato dal personale presente nel magazzino. Per evitare questo, il titolare si vedrebbe costretto a fare il giro di tutta l'azienda per verificare che tutti i dipendenti eventualmente autorizzati agli straordinari, siano usciti dalla ditta.

Con la funzione che andiamo a descrivere questo non è più necessario, in quanto, il dipendente del magazzino che sa che dovrà rimanere oltre il normale orario di lavoro, preventivamente (in qualsiasi momento della giornata) effettuerà una manovra di “prenotazione” all'esclusione della sua zona, inserendo la sua chiave slave in un qualsiasi inseritore presente nell'azienda, premendo tramite essa il tastino di inserimento presente all'interno dell'inseritore oltre 5 secondi, dopo i 5 sec di azionamento del tastino interno all'inseritore si ottiene il lampeggio del led relativo al programma attribuito alla chiave che ha effettuato la manovra, il magazziniere può quindi estrarre la chiave e continuare le sue attività.

Quando il titolare andrà ad inserire l'impianto, in modo totale, appena inserirà la sua chiave master, si renderà conto che l'area magazzino è stata volutamente esclusa, in quanto il led giallo inizierà a lampeggiare, pertanto andrà ad inserire il resto dei programmi lasciando il magazzino non inserito. Nel momento in cui avverrà l'inserimento, della restante parte dell'impianto il led giallo lampeggiante, si spegnerà ad indicare la situazione di impianto inserito, ma con l'area del magazzino esclusa. Quando il dipendente del magazzino andrà via, non farà altro che inserire la propria chiave nell'inseritore, eliminare la prenotazione fatta semplicemente tenendo il tastino dell'inseritore premuto per 5 sec. (si spegne il led giallo) e successivamente operare un inserimento. Si accenderà fisso il led giallo ad indicare che anche il settore magazzino è attivo.

Il lampeggio in sostanza serve a dare un'indicazione visiva molto evidente che un gruppo è stato volutamente escluso da un utente slave quando l'impianto era disinserito.

E' chiaro che l'utente master, ha la possibilità di forzare l'inserimento dell'area magazzino.

Nel momento in cui inserendo la sua chiave master si rende conto che un utente slave è ancora presente in azienda, può, dopo aver fatto uscire il dipendente eliminare la prenotazione fatta semplicemente inserendo la chiave master e tenendo il tastino

dell'inseritore premuto per 5 sec annullando così il lampeggio del led giallo relativo alla prenotazione del magazzino, e effettuando poi l'inserimento totale.

Tutte le operazioni sopra descritte saranno possibili da qualsiasi inseritore/tastiera, non esistono pertanto inseritori master ed inseritori slave altresì non ci saranno inseritori che hanno accesso ad un gruppo piuttosto che ad un altro in quanto i livelli di accesso sono determinati dalle chiavi/codici.



Se si attiva la funzione CH BASE la funzione prenotazione non ha più nessuna ragione di esistere in quanto la centrale accetta solamente inserimenti e disinserimenti TOTALI



Attenzione: se la centrale si trova in stato di servizio tramite jumper interno, non è possibile inserire l'impianto ne tramite chiave transponder ne tramite comando manuale CH ne tramite codice da tastiera

Uscite ed Ingressi

La centrale prevede uscite ed ingressi dedicati a specifiche funzioni, di seguito verranno approfonditi singolarmente in modo da poter rendere la centrale idonea a qualsiasi applicazione si rendesse necessaria:

Uscita +A

questa uscita di potenza(10A) è un positivo presente in allarme; può essere programmata tramite la tastiera ed è associata di fabbrica all'allarme generale. (trascina anche il relè 2 per cui N.C. diventa N.A.)

Uscita +N

questa uscita di potenza(10A) è un positivo presente quando il sistema non è in allarme; può essere programmata tramite la tastiera ed è associata di fabbrica all'allarme generale. (trascina anche il relè 2 per cui N.A. diventa N.C.)

Uscita LM

La logica di funzionamento è: massa quando non attiva, diventa positivo presente (fisso) quando una qualsiasi linea, (compresa AS 24 H), è aperta; mentre in caso di memoria di allarme l'uscita da positivo fisso diventa positivo intermittente. (è prioritaria la linea aperta). La corrente massima erogabile da questa uscita è di 80 mA. Non programmabile

Uscita + OFF

Sul morsetto è presente un positivo quando la centrale è disinserita, mentre è presente una massa a centrale inserita.

Nel caso si necessiti di correnti maggiori sarà necessario utilizzare un relè o la scheda interfaccia SC 2 PP. Non programmabile

Uscita W

Morsetto open collector (max corrente erogabile di 80 mA). Attraverso tale uscita vengono segnalate le condizioni di guasto generiche (segnalerà fusibili interrotti in centrale, batteria centrale scarica , o batteria scarica in sirena, o la mancanza rete, in sostanza segue la funzione del LED guasto). Massa presente in caso di guasto, appeso in mancanza di guasti. Non programmabile

Attenzione: in caso di guasto acceso derivante dalla batteria della sirena, verificare la corretta impostazione del jumper di selezione della sirena stessa.

Uscita AT

Questa uscita di tipo Open collector negativo è programmabile ed associata di fabbrica all'allarme silenzioso + allarme generale, il negativo in uscita, (max 80 Ma) è presente

quando si verifica un allarme, a riposo rimane appesa. Può essere programmata tramite tastiera e pertanto potrà avere gli attributi descritti in tabella:

Uscita scambio relè C , N.C. N.A.: di default questa uscita di potenza (10A) è assoggettata all'allarme generale, ma può essere programmata tramite tastiera e pertanto potrà avere gli attributi descritti in tabella:

Uscita OUT assoggettata di default al programma Gext può essere liberamente programmata tramite tastiera, e pertanto potrà avere gli attributi descritti in tabella:

La tabella riporta il default (X) delle uscite programmabili

ATTRIBUTI	AT	OUT	Relè 1	Relè 2
Antintrusione A llarme	x		x	x
Fuoco F uoco				
Silenziosa S ilenzioso	x			
Campanello C ampanello				
Elettroserratura E lettroserratura				
Gruppo esterno Gext		x		

Ingresso G 1

Chiudendo momentaneamente verso massa questo ingresso (impulso minimo 500ms) si ha l'inserimento del programma 1 e il led rosso di tutti gli inseritori collegati si accende fisso, ad indicare che il programma 1 è stato attivato, un successivo impulso inverte è possibile attivare il programma tramite morsetto G1 e disattivarlo tramite chiave elettronica e viceversa

Ingresso G 2 come per il morsetto G1 ma sul programma 2

Ingresso G 3 come per il morsetto G1 ma sul programma 3

Ingresso G Ext ingresso indipendente per la gestione di un programma separato rispetto ai tre programmi di base, utile per gestire dependance condivise da altri utenti, garage comuni, o locali comunque di comune accesso.

Chiudendo momentaneamente verso massa questo ingresso si attiva il programma esterno (Gext) relativo alle zone preventivamente associate, e l'uscita Out si attiva al fine di dare visione dello stato del programma.

Ingresso CH come per il morsetto G1 ma attiva contemporaneamente tutti i programmi. Nel caso in cui un qualsiasi programma sia già attivo inviando un comando impulsivo sul CH si ottiene il disinserimento totale, un successivo impulso attiva tutti e tre i programmi.

Ingresso BA

Il morsetto BA in posizione di riposo deve essere aperto; quando viene chiuso verso massa, attiva il LED Guasto e l' uscita **W**. Le sirene autoalimentate Lince hanno un

omonimo morsetto programmabile; opportunamente collegato e programmato, fornisce l'importante indicazione dello stato di carica troppo bassa della batteria della sirena.

Per l'impostazione dei jumper della sirena fare riferimento alle istruzioni a corredo della stessa; ricordando che quando la batteria della sirena autoalimentata risulta scarica dal morsetto LB della sirena deve essere presente un negativo.

Moduli Ingresso/uscita: (collegabili solo se presente almeno una tastiera)

I moduli di ingresso presentano 4 Jumper che determinano il loro indirizzo(unica eccezione all'autoconfigurazione) pertanto se si utilizza una sola periferica nessun Jumper deve essere collegato, aggiungendo espansioni, queste devono essere differenziate tramite i Jumper ,



Il modulo di ingressi dispone anche di alcune uscite

Indirizzo 1	Tutti i jumper aperti	$5 + 5 = 10$
Indirizzo 2	Jp 1 chiuso	$5 + 5 + 5 = 15$
Indirizzo 3	Jp 2 chiuso	$5 + 5 + 5 + 5 = 20$
Indirizzo 4	Jp 3 chiuso	$5 + 5 + 5 + 5 + 5 = 25$
Indirizzo 5	Jp 4 chiuso	$5 + 5 + 5 + 5 + 5 + 5 = 30$

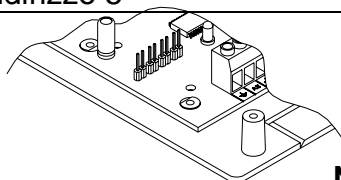

**Nessun jumper inserito
1° indirizzo zone da 6 a 10**

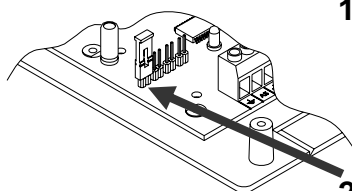

2° indirizzo zone da 11 a 15

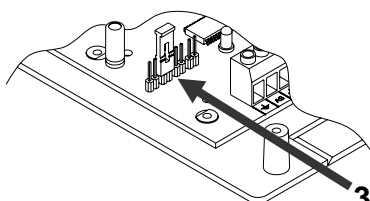

3° indirizzo zone da 16 a 20

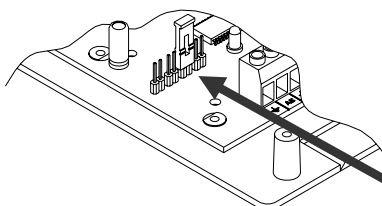

4° indirizzo zone da 21 a 25

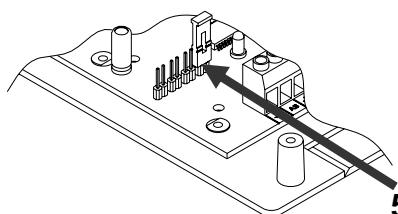

5° indirizzo zone da 26 a 30

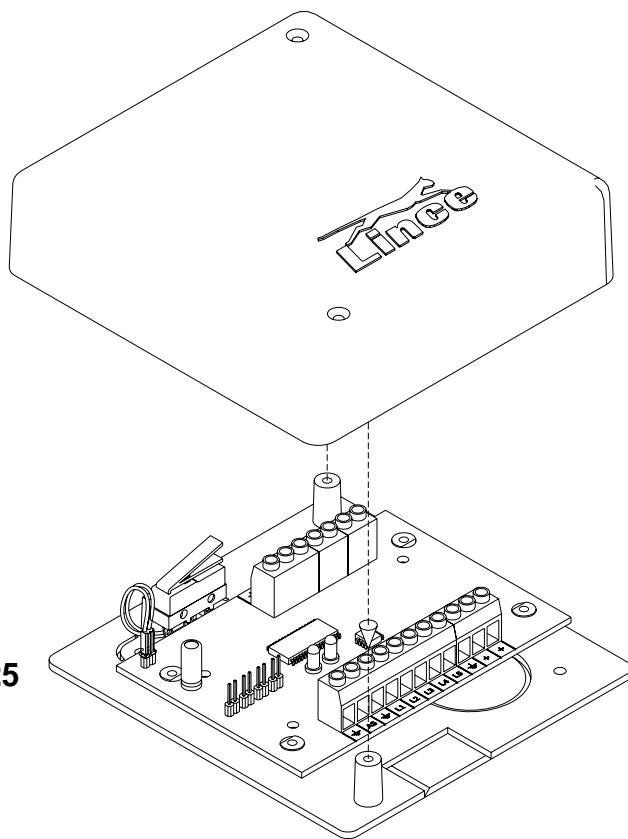

L'antisabotaggio del microswitch va collegato sull'apposito connettore.

Attenzione moduli con lo stesso indirizzo si creano malfunzionamenti nell'impianto

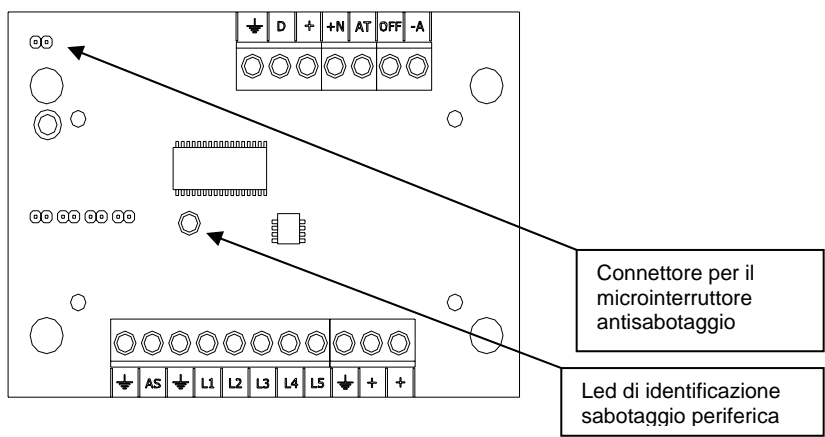

Il led rosso a bordo del modulo di estensione degli ingressi ha la funzione di memoria antisabotaggio, nel senso che se il microinterruttore del modulo viene aperto si ha l'accensione del led; in modo fisso, o lampeggiante, a seconda se il microinterruttore risulta ancora aperto o sia stato richiuso.
In fase di visualizzazione dei guasti si ha modo di verificare in pochi istanti quale periferica è responsabile dell' accensione del led AS.
vedi pag. 34

Morsetto	Descrizione della funzione
AS	Ingresso antisabotaggio normalmente chiuso
L1 ~ L5	Ingressi di linea programmabili
- +	Alimentazione 12 v per i sensori* (sempre presente)
-A	Uscita open collector normalmente appesa chiude a massa in caso di allarme
OFF	Uscita open collector positivo quando la centrale è disinserita, mentre è presente una massa a centrale inserita.
AT	Uscita open collector negativa
+N	Uscita open collector
+ - D	Morsetti per il collegamento del Bus

***Attenzione nel prelevare l'alimentazione per i sensori che naturalmente dovranno essere collegati ai moduli ingresso tenere presente che la max. corrente TOTALE prelevabile è di 1 A**

Esempio di collegamento del Bus

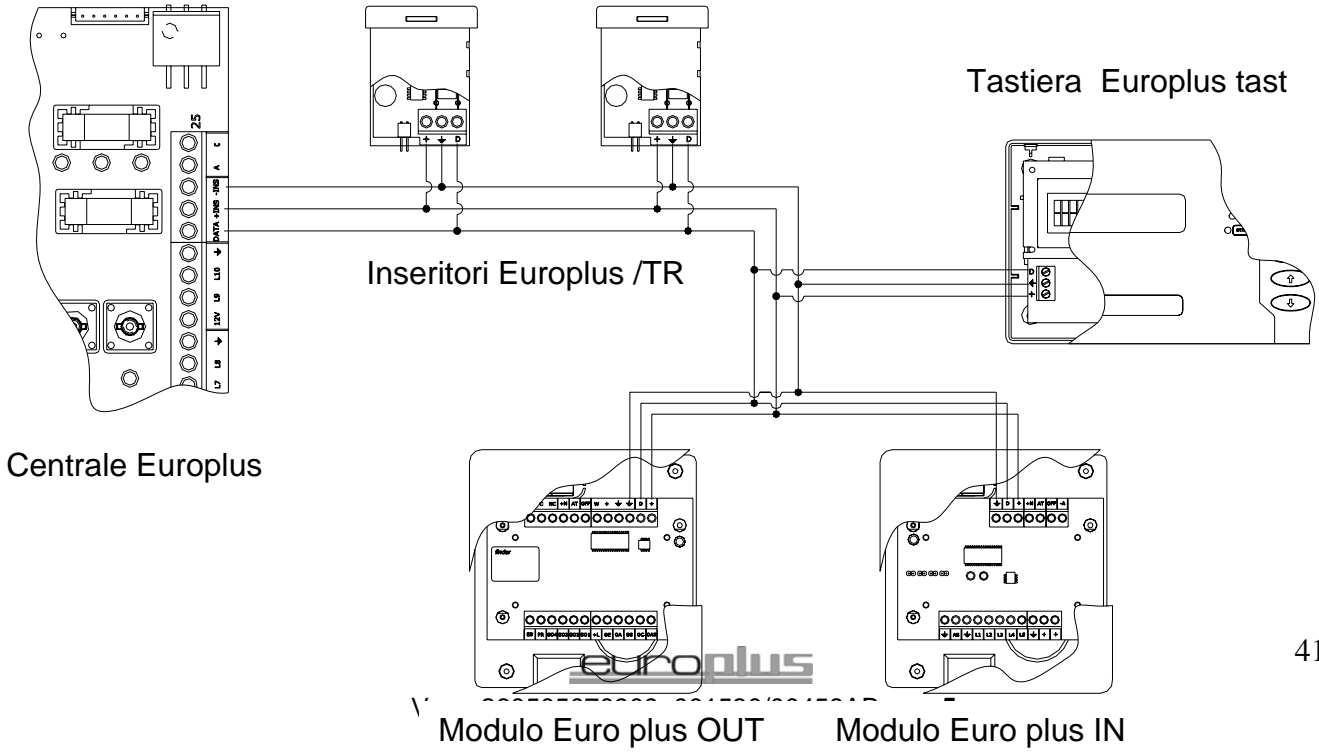

Collegando questi moduli sul BUS è possibile avere delle Uscite remote direttamente sul modulo senza dover passare un cavo tra centrale e organo di visualizzazione.

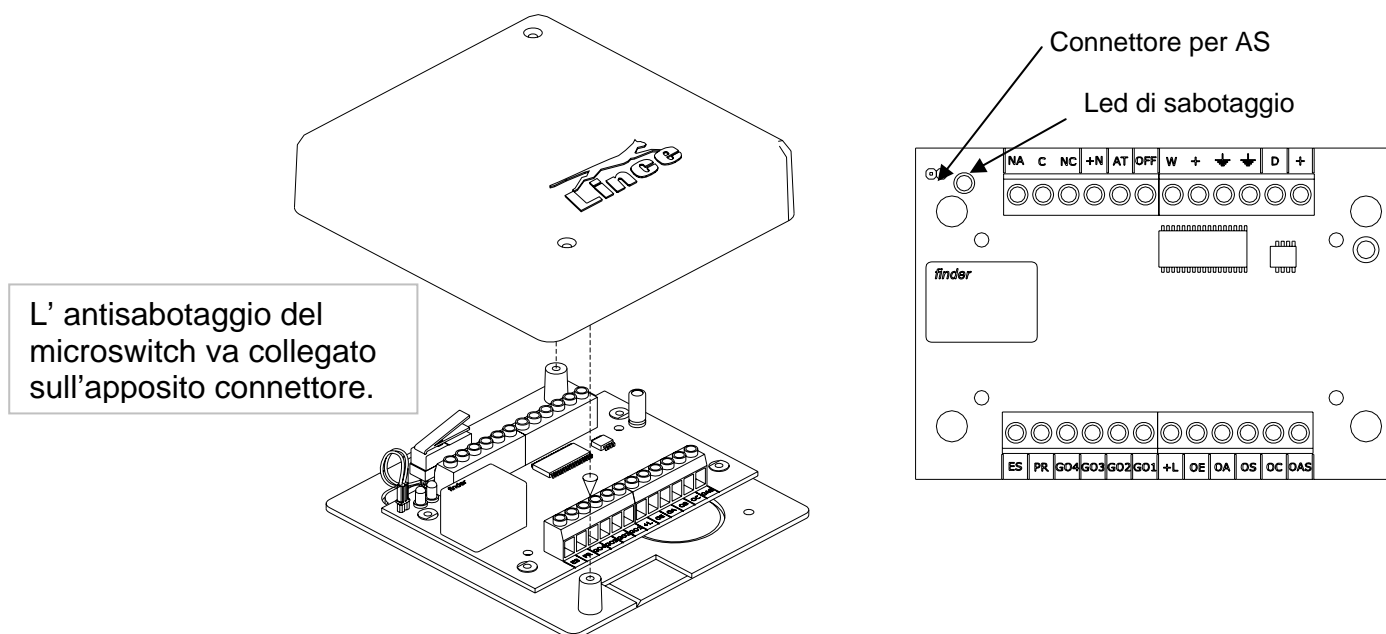

Descrizione dei morsetti

Morsetto	Descrizione della funzione
ES	Si attiva quando si digita un codice o si inserisce una chiave con attributo Elettroserratura. Positivo presente con uscita non attiva
PR	Si attiva durante il tempo di uscita e di ingresso. Positivo presente con uscita attiva
GO4	Si attiva quando il programma Ext è attivo. Positivo presente con uscita non attiva
GO3	Si attiva quando il programma 3 è attivo. Positivo presente con uscita non attiva
GO2	Si attiva quando il programma 2 è attivo. Positivo presente con uscita non attiva
GO1	Si attiva quando il programma 1 è attivo. Positivo presente con uscita attiva
+L	Si attiva quando una o più linee non ritardate sono aperte. Positivo presente con uscita non attiva
OE	Si attiva quando una qualsiasi zona risulta esclusa Positivo presente con uscita non attiva
OA	Si attiva in caso di memoria allarme Positivo presente con uscita non attiva
OS	Si attiva in caso di violazione di zone silenziose Positivo presente con uscita non attiva
OC	Si attiva in caso di violazione di zone campanello Positivo presente con uscita non attiva
OAS	Si attiva in caso di memoria antisabotaggio Positivo presente con uscita non attiva
W	Si attiva in presenza di guasti Positivo presente con uscita non +attiva
OFF	Si attiva ad impianto disinserito Positivo presente ad impianto disinserito
AT	Si attiva in caso di allarme Positivo presente a riposo
+N	Si attiva in allarme Positivo presente a riposo
C NC NA	Uscita scambio libero relè, ►
+ - D	Morsetti per il collegamento del bus di dialogo con la centrale
+ -	Alimentazione + 12 V e massa sempre presenti.

Max corrente prelevabile dalle uscite 80 mA

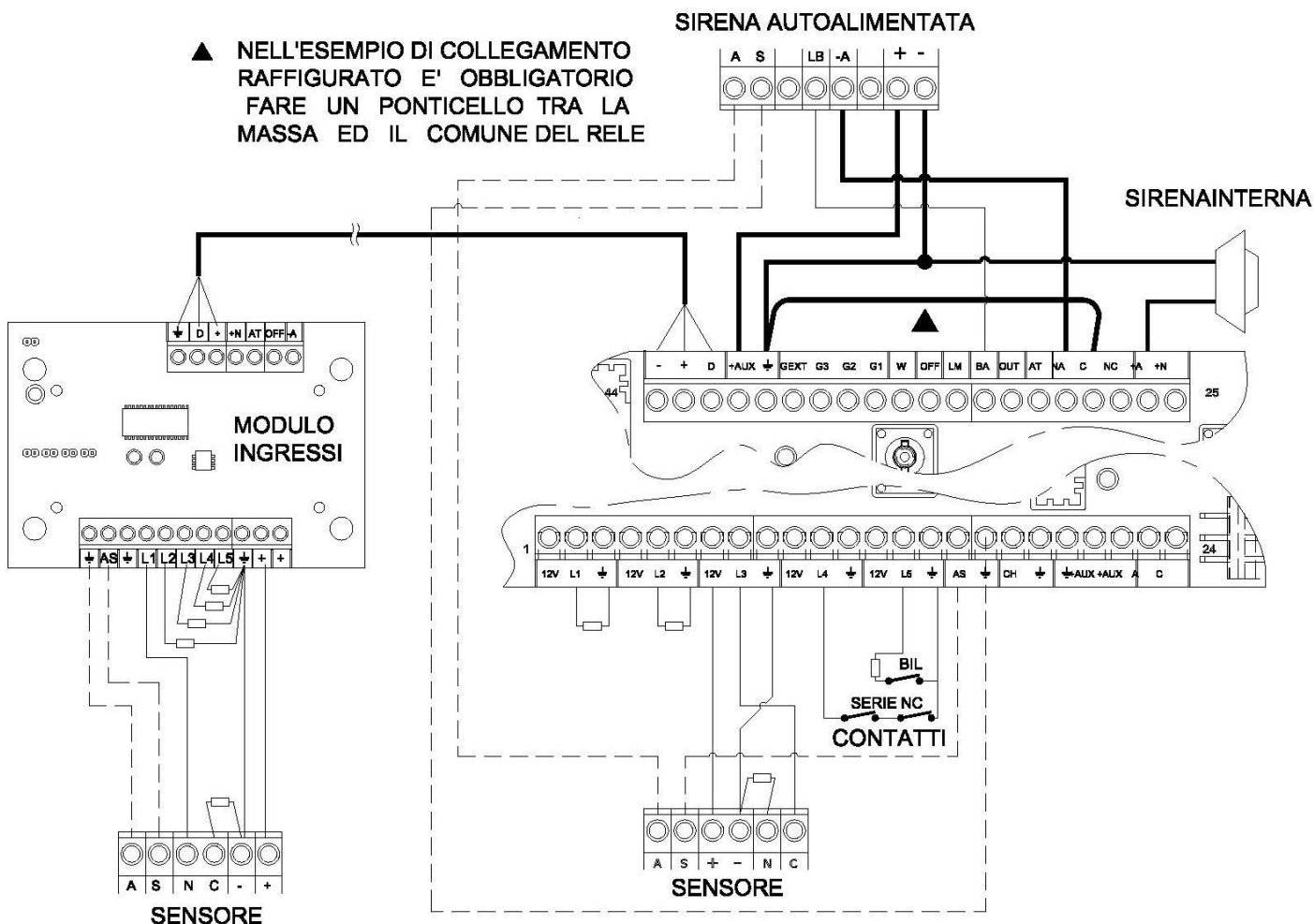

Esempio di collegamenti tipo:

La sirena autoalimentata è stata rappresentata con partenza per arrivo di negativo
 Il controllo batteria della sirena autoalimentata è stato riportato
 in centrale sul morsetto BA

La zona L 4 è stata rappresentata in modalità NC, tutte le altre zone
 sono rappresentate con il singolo bilanciamento.

Il Bus di collegamento con le periferiche è stato raffigurato solamente per il modulo di ingresso
 Un esempio generale è stato rappresentato a pag. 41.



Per maggiori informazioni fare riferimento ai manuali del singolo prodotto

ATTENZIONE: nel collegare il morsetto **LB** della sirena al morsetto **BA** della centrale tenere presente che le sirene Lince dispongono di un jumper di selezione per impostare l'uscita LB nel modo desiderato; nel caso di collegamento con centrali EUROPLUS verificare che sia impostato in modo da fornire una massa in caso di batteria scarica e non viceversa, pena l'indicazione di **GUASTO** in centrale.

Per la SMART il Jumper "3" deve essere RIMOSSO prima di alimentare la sirena stessa
 Per la ONDA il Jumper "J4" deve essere INSERITO prima di alimentare la sirena stessa

europius

Chiave Falsa /codice falso

Se si attiva questa funzione si ha un allarme dopo 5 tentativi di inserimento /disinserimento siano essi da chiave a transponder che da codice di tastiera. E' necessario attendere almeno 1 minuto prima che il sistema riconosca i codici validi.

Esclusione delle zone

L'esclusione zone è possibile sia da pannello centrale e da tastiera, nel primo caso per poter escludere le zone si dovrà necessariamente porre la centrale in stato di servizio, inserendo una chiave valida in un qualsiasi inseritore dell'impianto, e poi digitare manualmente sulla centrale il tasto relativo alla zona da escludere. Il led verde corrispondente si accenderà ad indicare l'avvenuta esclusione della zona.

Tramite la tastiera, l'esclusione sarà possibile solo dopo aver digitato il codice amministratore o utente e aver selezionato lo specifico menù.

Quando si inserisce un programma dove ci sono zone escluse il led rosso della tastiera sarà lampeggiante ad indicare si l'inserimento ma avvisando che una o più zone facenti parte del programma in oggetto risultano essere escluse manualmente. I led degli inseritori esterni ignorano questa funzione.

L'esclusione delle prime 5 zone viene visualizzato anche in centrale tramite l'accensione dei led verdi relativi.

L'esclusione perdurerà fin quando non si effettuerà la manovra inversa, pertanto gli inserimenti e disinserimenti, non cambieranno lo stato di escluso delle zone. Da ciò risulta chiaro che se si escludono delle zone manualmente, queste vanno riattivate manualmente.

Storico eventi (512) disponibile solo con l'ausilio della tastiera:

tramite codice installatore o codice amministratore è possibile visualizzare gli ultimi 512 eventi a memoria piena, l'evento più vecchio lascia il posto all'ultimo.

Sono disponibili degli appositi filtri per attivare la ricerca per tipologia di evento ecc.

Per esempio se l'installatore volesse verificare solamente gli allarmi avuti nei giorni precedenti al suo intervento in loco, può tranquillamente attivare la ricerca filtrando per allarme, avendo sul display i soli allarmi avuti escludendo tutti gli altri eventi....

LED di segnalazione

1 LED rosso di guasto (fuse interrotto, batteria scarica Sia int. che ext tramite mors. B.A. e presenza rete)

1 LED rosso di inserito

1 LED rosso di allarme in corso

1 LED rosso di 24 H

5 LED rosso di zone

5 LED verdi di esclusione zone

1 LED rosso di servizio

1 LED verde di pronto (tutte le zone sono chiuse, fanno eccezione le zone ritardate)

1 LED rosso inseritore di centrale programma 1

1 LED giallo inseritore di centrale programma 2

1 LED verde inseritore di centrale programma 3

1 LED rosso Bus



In caso di mancanza rete, dopo un tempo programmabile da tastiera si attiverà l'uscita W e si accenderà il led guasto, poi con la manovra Visualizzazione estesa, si potrà identificare se il guasto deriva da mancanza rete, batteria interna, batteria esterna, fusibili interrotti, o antisabotaggi aperti (anche dei moduli IN e Out). **Vedi visualizzazione guasti a pag. 34.**

Alimentatore Switching.

L'alimentatore switching della centrale eroga 1.8 A la centrale provvede inoltre ad effettuare una verifica dinamica dello stato della batteria, il controllo avviene ciclicamente e funziona così:

ogni 2 ore il microprocessore provvede ad inviare un comando all'alimentatore (cavetto specifico tra centrale ed alimentatore) che abbassa la tensione di uscita dell'alimentatore dai 13.85 V.c.c. a circa 10.5 volt.

Tale condizione permane per alcuni secondi, durante i quali viene letta la REALE tensione dell'accumulatore, che dovrà essere superiore ai 12 volt, se la tensione letta risulta inferiore ai 12 volt, è evidente che la batteria non riesce a sopperire alla richiesta di energia, pertanto si attivano le uscite di guasto batteria.

☞ Se si scollega la batteria si avrà indicazione di guasto entro un tempo variabile non superiore a 2 ore, così come quando si ricollega la batteria, il led di guasto si spegnerà entro un tempo massimo di 2 ore

☞ Il led guasto acceso indica tra l'altro *accumulatore di centrale scarico*, pertanto se si ignora questa indicazione, a lungo termine può succedere che ogni 2 ore, la centrale per pochi istanti vada in "panico" nel senso che per alcuni istanti perde la gestione del sistema, chiaramente al termine del controllo il tutto torna O.K. Questo è un sintomo inequivocabile che l'accumulatore deve essere sostituito.

Definizione di programma:

E' doveroso ripetere un concetto più volte espresso relativo ai programmi di inserimento:

Nel prendere in considerazione il funzionamento di questa centrale relativamente al sistema di inserimenti, bisogna abbandonare completamente la vecchia filosofia EURO, dove la logica della centrale ESCLUDEVA le zone rispetto al totale.

Sulla euro plus il sistema si basa su programmi di inserimento distinti, per cui si potranno avere inserimenti indipendenti riferiti a zone distinte, con la particolarità di dare alla chiave accesso a tutti e tre i programmi, o generare chiavi che attivino e disattivino solamente uno dei programmi. (chiavi Slave)

Potremmo azzardarci a dire che la centrale gestisce delle vere e proprie aree di appartenenza, con il limite che le uscite di allarme sono comunque generali e che se esistono zone condivise da più programmi queste risulteranno attive quando un solo programma è inserito e disinserite quando tutti i programmi sono disattivati.

☞ Durante la selezione dei programmi si accenderanno il led verdi di esclusione delle zone ***NON facenti parte del programma selezionato***. Questa visualizzazione delle zone non attive è di aiuto per verificare le zone realmente attive e quelle che rimarranno escluse in funzione del programma scelto.

Le zone sui moduli di espansione non possono essere visualizzate.

Microswitch Antisabotaggio :

La prima volta che si alimenta la centrale lo stato del microswitch antisabotaggio, se pur rilevato, non attiva allarme AS. Questo permette di lavorare con la centrale aperta senza generare allarmi; alla chiusura e successiva riapertura del'AS si ha un ciclo di allarme.

Articoli di ricambio

Nel caso dovesse essere necessario richiedere la scheda centrale o la scheda alimentatore di ricambio avvalersi dei seguenti codici:

Analisi degli assorbimenti ai fini della massima configurazione possibile:

Assorbimenti medi delle periferiche collegabili al Bus al fine di regolamentare il numero massimo delle periferiche collegabili in funzione dell'intero impianto:

La centrale gestisce le periferiche destinate al BUS in modalità di "collisione" per cui non c'è un teorico limite al numero di periferiche collegabili.

Per avere un quadro della massima configurazione possibile è necessario fare una riflessione relativamente alla massima corrente erogata dall'alimentatore e assorbimento totale di tutte le periferiche:

Per convenzione decidiamo che in modalità di Stand By è consigliato prelevare dall'alimentatore il 50% - 60% del suo massimo cioè 1 A circa**, questo per avere disponibilità di corrente quando ritorna la rete dopo un prolungato periodo, o per sopperire al costante aumento di assorbimento delle batterie dovuto alla corrente di perdita delle stesse a causa del tempo.

Detto questo iniziamo a fare un conto molto semplice:

1. Alimentatore max. corrente erogabile 1.8 A.
2. corrente assorbita dalla sola centrale 170 mA.
3. corrente assorbita dalla batteria della centrale (media a regime dopo un primo periodo di assestamento) 50 mA

Dobbiamo pertanto togliere circa 220 mA dall'iniziale cifra di 1000 mA

Rimangono 780 mA che vanno equamente distribuiti tra BUS (inseritori tastiere moduli In e moduli Out) e sensori sirene combinatore ecc

(non entrano in gioco gli assorbimenti in allarme in quanto, se pur potenzialmente molto elevati sono occasionali e di breve durata)

La tabella sottostante riporta gli assorbimenti medi delle periferiche collegate al Bus :

Il totale di questi assorbimenti deve essere tale da lasciare disponibilità di corrente per i sensori e le sirene il combinatore.....

Periferica	Assorbimento minimo	Assorbimento medio	Assorbimento max
inseritore	25 mA (led spenti)	30 mA	35 mA
tastiera	10 mA(led spenti)	30 mA (luminosità media)	80 mA(max luminosità)
Modulo IN	20 mA	22 mA	25 mA
Modulo OUT	40 mA (relè diseccitati)	80 mA	80 mA

Se per esempio decidiamo di collegare 8 tastiere e 8 inseritori dove le tastiere saranno impostate a massima luminosità (80 mA) avremo come assorbimento 640 mA delle tastiere + 240 mA degli inseritori per un totale di 880 mA sommando anche l'assorbimento della scheda centrale + Batteria pari a 220 mA arriviamo ad aver un assorbimento fisso in stand By di 1.100 mA

Non c'è in questa configurazione nessun margine per alimentare i sensori esterni.

Stessa configurazione con le tastiere impostate con luminosità medio bassa avremo 30 mA per 8 tastiere = 240 mA + 240 mA per gli 8 inseritori avremo un totale di 480 mA che sommati ai 220 mA della centrale + batteria danno 700 mA.

**** consigliamo di non prelevare mai più dell'80% del massimo amperaggio erogabile dall'alimentatore.**

Manutenzioni periodiche

Non sono necessarie particolari manutenzioni, se non quella di sostituire le batterie ogni 2, max. 3 anni di vita.

Significato dei LED

Led	Colore	Se spento	Se acceso	Se lampeggiante
L1 ~ L5	rosso	Linea chiusa	Linea aperta	Lento: Memoria allarme di linea Veloce: Memoria + linea ancora aperta
E1 ~ E5	verde	Linea attiva	Linea esclusa	
ALL	rosso	Nessun allarme	Allarme in corso	
INS	rosso	Impianto disinserito	Impianto inserito	
GUASTO	rosso	Nessun guasto	Uno o più guasti	E' stata attivata la visualizzazione dei guasti
STATO di pronto	verde	L1~ L10, L 11~L35 o 24H aperte	Tutte le linee chiuse (fanno eccezione le linee temporizzate)	Non previsto
24 H	rosso	Linea chiusa	Linea aperta	Lento: Memoria della linea 24 H Veloce: Memoria + linea ancora aperta
BUS	rosso	Nessun problema sulle periferiche collegate al Bus.	Lampeggiante veloce: Una o più periferiche non acquisite o con AS aperto	Lampeggiante lento: memoria attiva di Bus
SERVIZIO	rosso	Centrale in modalità attiva (normale funzionamento)	Centrale in modalità servizio	Non previsto
Controllo Inseritore Sotto tasto reset	rosso	Impianto disinserito (Subordinato al led INS)	Impianto predisposto all'inserimento	Solo in prog. Chiavi: lampeggi indicanti n° chiavi memorizzate (vedi pag 10)



N.B. lo stato di servizio inibisce le uscite di allarme.

Qualsiasi chiave valida lasciata inserita in un qualsiasi inseritore provoca lo stato di servizio; **NON** lasciare mai una chiave valida inserita permanentemente in un inseritore altrimenti il sistema non potrà attivare le uscite di allarme.

Caratteristiche tecniche

Dimensioni 320 x 228 x 91.5
Chiave a transponder
5 linee espandibili a 30 liberamente programmabili
Alimentazione 230 volt c.a. + 7% - 10 % 50 Hz
Corrente max. assorbita rispetto alla rete 125 mA
Max corrente erogabile dall'alimentatore 1.8 A
Max corrente disponibile @13.8 V 1.2 A con temperatura di 45°
Programmazione tramite mascherina in dotazione o tastiera (opzionale)
Bus di comunicazione con le periferiche a tre fili.
Classe di isolamento II
Peso escluso accumulatore 1.5 Kg
Conforme alle normative CEI 79-2 2° ediz. Livello di prestazione 2

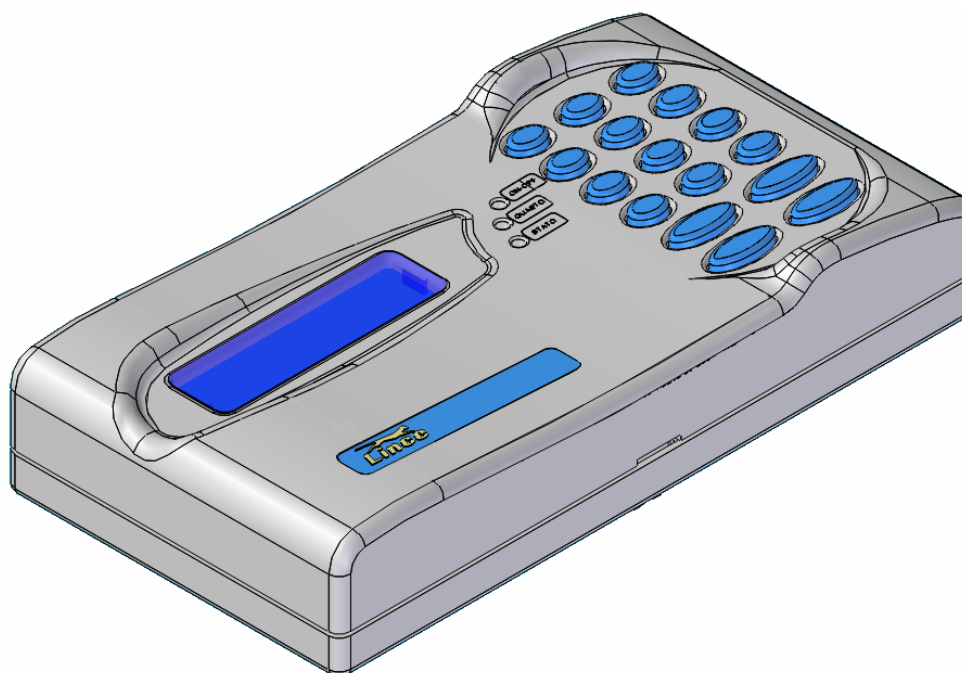

TASTIERA (Art 4004 non in dotazione)

Accenni al funzionamento della tastiera:

Questa ultima parte delle istruzioni chiarisce gli aspetti principali del funzionamento della tastiera (non in dotazione) ma, volutamente, non entra nei dettagli in quanto **è stato appositamente realizzato un libretto di istruzioni separato, allegato alla centrale.**

Caratteristiche principali della tastiera

Tastiera Display Lcd

Retroilluminata colore blu con scritte bianche

Gestione fino a 128 codici

512 eventi memorizzabili

Menù indipendenti per utente amministratore e installatore

La tastiera provvede a gestire parametri, suddivisi in 7 main menù

Nell'ambito di ogni menù è possibile scorrere tutti i sottomenù ricordando che la tastiera lascia il menu padre sulla riga soprastante e le indicazioni in corso sulla riga sotto, è possibile tornare al menù precedente tramite il tasto ESC .

Profili possibili:

Utente:

Amministratore:

Installatore:

Ogni codice è attribuibile ad uno degli utilizzatori sopra riportati. Tenere presente che non tutti gli utenti hanno accesso al menù completo infatti la filosofia è quella di dare accesso

solo a parti di menù di specifico interesse; chiaramente il codice amministratore ha possibilità maggiori di un codice utente.

Procedura per la generazione del codice installatore, quando questo non è presente nel sistema:

Inserendo il **Jumper di servizio presente sulla scheda della centrale**, si ha libero accesso a tutti i menù disponibili, pertanto sarà possibile entrare nel menu relativo ai codici e crearne almeno 1 con attributo **INSTALLATORE** riportare poi il jumper di servizio in posizione aperto, e quindi tramite questo codice appena generato, accedere liberamente alla creazione di altri codici con attributi a piacimento e livelli a piacimento. Questo modo di operare è richiesto se non sono presenti codici Amministratore o Installatore (p.Es al reset) che permettano l'ingresso in programmazione.

Lo stato di servizio generato da chiave master valida **non ha autorità sulla tastiera**.

Pertanto se nel sistema sono presenti chiavi, non sarà possibile avere accesso ai menù della tastiera.

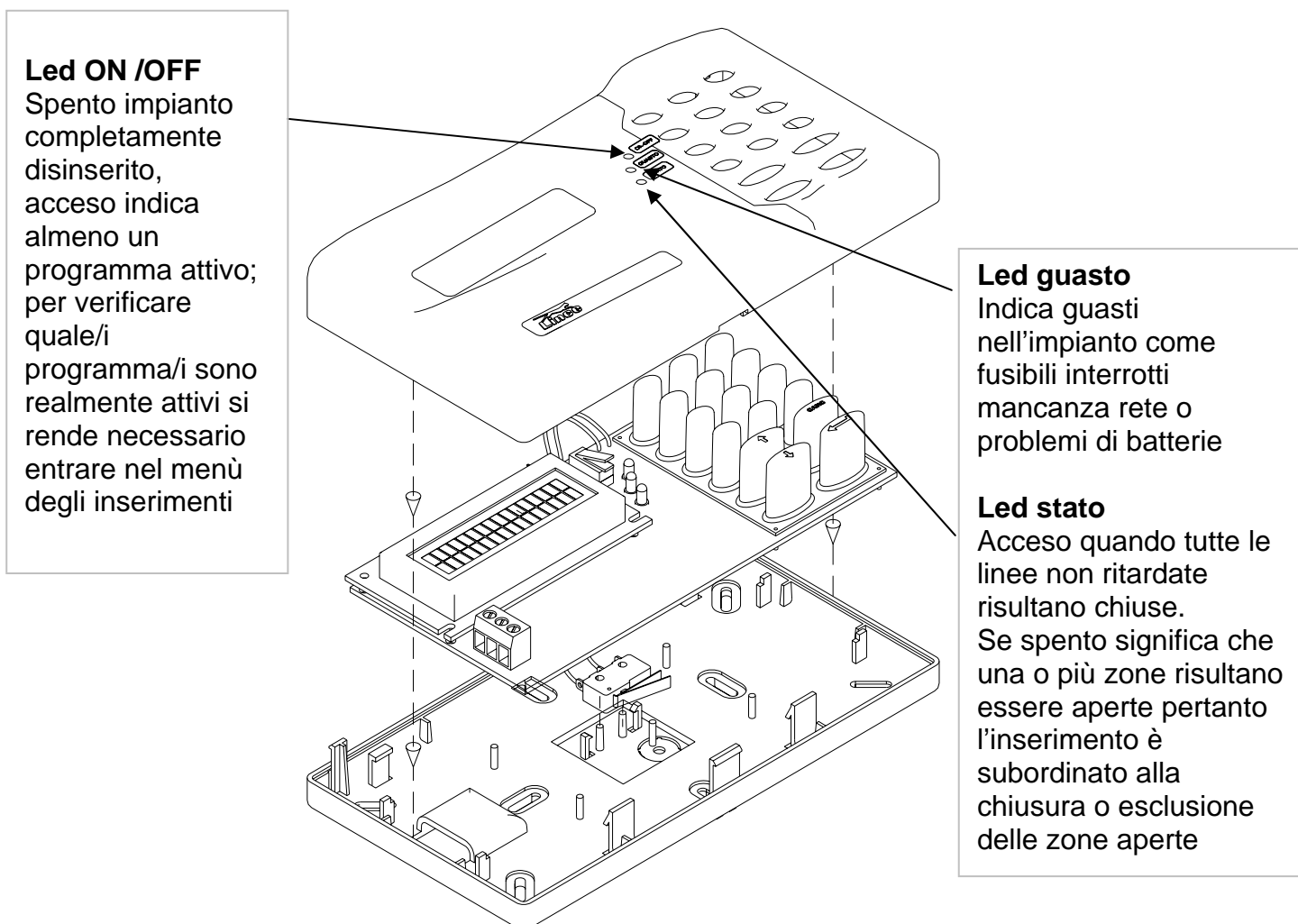

Di seguito viene illustrato come sono distribuiti i menù.

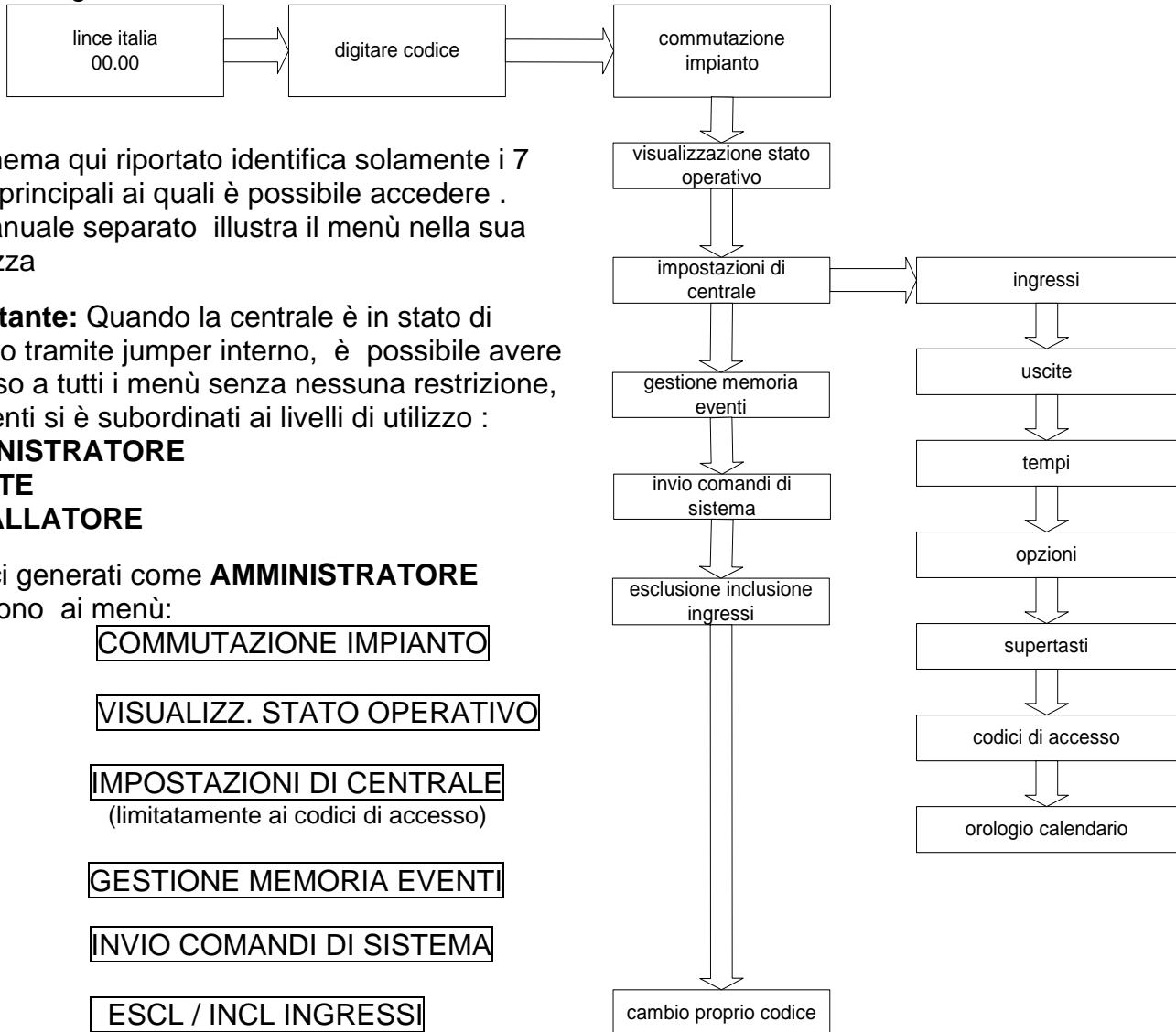

Lo schema qui riportato identifica solamente i 7 menù principali ai quali è possibile accedere .
Un manuale separato illustra il menù nella sua interezza

Importante: Quando la centrale è in stato di servizio tramite jumper interno, è possibile avere accesso a tutti i menù senza nessuna restrizione, altrimenti si è subordinati ai livelli di utilizzo :

AMMINISTRATORE

UTENTE

INSTALLATORE

I codici generati come **AMMINISTRATORE** accedono ai menù:

COMMUTAZIONE IMPIANTO

VISUALIZZ. STATO OPERATIVO

IMPOSTAZIONI DI CENTRALE

(limitatamente ai codici di accesso)

GESTIONE MEMORIA EVENTI

INVIO COMANDI DI SISTEMA

ESCL / INCL INGRESSI

CAMBIO CODICE

I codici generati come **UTENTE**

accedono ai menù:

COMMUTAZIONE IMPIANTO

ESCL / INCL INGRESSI

CAMBIO CODICE

(solo per il cambio codice personale
senza possibilità di cambiare il nome)

I codici generati come **INSTALLATORE**

accedono al menù:

GESTIONE MEMORIA EVENTI

IMPOSTAZIONI DI CENTRALE

Menù completo senza nessuna limitazione

VISUALIZZAZIONE STATO OPERATIVO

Inserendo il **jumper di servizio presente sulla scheda della centrale**, si ha libero accesso a tutti i menù disponibili, pertanto sarà possibile entrare nel menu relativo ai codici e crearne almeno 1 con attributo **INSTALLATORE** riportare poi il jumper di servizio in posizione aperto, e quindi tramite questo codice appena generato, accedere liberamente alla creazione di altri codici con attributi a piacimento e livelli a piacimento. Questo modo di operare è richiesto se non sono presenti codici (p.Es al reset) Amministratore o Installatore che permettano l'ingresso in programmazione.

Lo stato di servizio generato da chiave master valida **non ha autorità sulla tastiera**. Pertanto se nel sistema sono presenti chiavi, non sarà possibile avere accesso ai menù della tastiera.



Parte riservata all'utente finale.

Promemoria per l'utente finale

Questa ultima parte di istruzioni, è riservata all'utente finale ed è relativa alle operazioni di:

- **Inserimenti totali e/o parziali**
- **Esclusione manuale delle zone**
- **Visualizzazione guasti e memorie di allarme**
- **Significato dei led**

GESTIONE DEGLI INSERIMENTI

Manovra di inserimento in modalità chiave BASE (non necessita azionamento tastino interno dell'inseritore, le chiavi sono abilitate solamente all'inserimento)

Attiva tutti e tre i programmi senza possibilità di parzializzazione.

Per l'inserimento totale dell'impianto, quando lo stesso risulta disinserito, utilizzare la chiave elettronica come raffigurato, tenendo presente che:

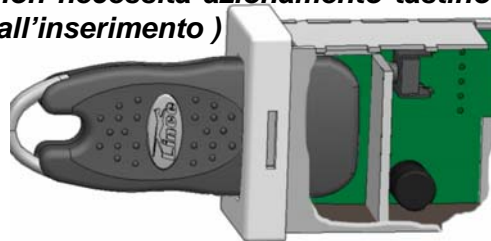

- All'inserimento della chiave, anche solo parziale, il microprocessore verifica che il codice della chiave inserita sia presente nella sua memoria (~ 0.3÷0.5 sec), dopo di che si avrà l'accensione permanente di tutti e tre i led inseritore, estraendo la chiave si attiva l'impianto confermato dai led INS (il tastino dell'inseritore non ha nessun effetto).
- Se i led lampeggiano significa che almeno una zona non ritardata risulta aperta, pertanto l'inserimento non sarà concesso, sarà necessario chiudere la zona o escluderla .
- Se entro 10 sec non si estrae la chiave i tre led di stato inseritore presenti in centrale si spengono, la centrale rimane comunque in servizio.
-

Manovra di disinserimento con chiave BASE (non necessita azionamento tastino interno dell'inseritore)

- Ad impianto inserito, tutti e tre i led accesi + (INS di centrale) fisso; inserendo la chiave, anche solo parzialmente, il microprocessore verifica che il codice della chiave inserita sia presente nella sua memoria (~ 0.3÷0.5 sec) dopo di che i tre led di stato inseritore si spengono. Il reale disinserimento avverrà all'estrazione della chiave. Il led INS di centrale si spegnerà a conferma dell'avvenuto disinserimento.

Manovra di inserimento/disinserimento in modalità Chiave COMPLETA (con azionamento meccanico del tastino interno dell'inseritore)

Il principio è lo stesso descritto per la gestione chiave base,

ma per ottenere la commutazione da disinserito ad inserito non basta inserire la chiave, ma *(dopo la segnalazione di riconoscimento chiave che avviene entro 0.3÷0.5 sec dall'inserimento della chiave valida)*, si deve necessariamente inserirla fino in fondo al fine di azionare il tastino all'interno dell'inseritore, tenendo presente che **ad ogni del tastino corrisponde la commutazione di uno specifico programma**, nella seguente sequenza:

rosso + giallo + verde accesi = programma totale

rosso acceso = programma 1 attivo (i programmi 2 e 3 sono disinseriti)

giallo acceso = programma 2 attivo (i programmi 1 e 3 sono disinseriti)

verde acceso = programma 3 attivo (i programmi 1 e 2 sono disinseriti)

tutto spento = disinserito totale

La reale commutazione dell'impianto avviene nel momento in cui si estrae la chiave. (led INS acceso)



Tastino di commutazione
(solo con funzionamento chiave completa)



Eventuali zone aperte verranno segnalate con il lampeggio del led di programma specifico e l'inserimento sarà impedito.

N.B. occorre puntualizzare che se si inserisce la chiave in modo estremamente veloce e si preme il tastino di commutazione **prima** del riconoscimento della chiave, questa non essendo stata ancora riconosciuta non può effettuare la commutazione; solo ad un ulteriore tentativo, si otterrà il corretto funzionamento.

Esempi pratici di inserimento in modalità chiave completa

- **inserimento totale** Tutti e tre i programmi attivi
- **programma 1** (da chiave, da tastiera o da morsetto ext G1) si attivano le zone che in programmazione sono state assoggettate al programma 1
- **programma 2** (da chiave, da tastiera o da morsetto ext G2) si attivano le zone che in programmazione sono state assoggettate al programma 2
- **programma 3** (da chiave, da tastiera o da morsetto ext G3) si attivano le zone che in programmazione sono state assoggettate al programma 3



Per accertarsi di quali zone realmente saranno attive dopo la selezione del singolo programma, ricordare che:

Durante la selezione dei programmi si accenderanno il led verdi di esclusione delle zone **NON facenti parte del programma selezionato**. Questa visualizzazione delle zone non attive è di aiuto per verificare le zone realmente attive e quelle che rimarranno escluse in funzione del programma scelto.

Le zone sui moduli di espansione non possono essere visualizzate.

Nel caso di codice utente slave non sarà possibile disinserire la totalità dell'impianto, ma solamente escludere/include il programma di inserimento a lui attribuito tramite la programmazione.

La visualizzazione si avrà tramite gli appositi led



Se al disinserimento si hanno dei brevi lampeggi dei tre led significa che è presente un evento di allarme in memoria, si rende necessario verificare e resettare.



I led di controllo (rosso giallo e verde) indicano che la centrale è predisposta per attivare i programmi desiderati; il reale inserimento del programma, (totale o parziale), avviene nel momento in cui si estrae la chiave dall'inseritore.

Esclusione manuale delle zone:

L'esclusione zone è possibile sia da pannello centrale e da tastiera, nel primo caso per poter escludere le zone si dovrà necessariamente porre la centrale in stato di servizio, inserendo una chiave valida in un qualsiasi inseritore dell'impianto, e poi digitare manualmente sulla centrale il tasto relativo alla zona da escludere. Il led verde corrispondente si accenderà ad indicare l'avvenuta esclusione della zona.

Tramite la tastiera, l'esclusione sarà possibile solo dopo aver digitato il codice amministratore o utente e aver selezionato lo specifico menù.

Quando si inserisce un programma dove ci sono zone escluse il led rosso della tastiera sarà lampeggiante ad indicare si l'inserimento ma avvisando che una o più zone facenti parte del programma in oggetto risultano essere escluse manualmente. I led degli inseritori esterni ignorano questa funzione.

L'esclusione delle prime 10 zone viene visualizzato anche in centrale tramite l'accensione dei led verdi relativi.

L'esclusione perdurerà fin quando non si effettuerà la manovra inversa, pertanto gli inserimenti e disinserimenti, non cambieranno lo stato di escluso delle zone. Da ciò risulta chiaro che se si escludono delle zone manualmente, queste vanno riattivate manualmente.

Promemoria per l'utente finale

Evento	Operazioni da effettuare
Memoria di zona attiva Lampeggio permanente di una o più zone Indicante avvenuto allarme Può riferirsi sia alle zone 1, 2 e 3 che alla zona 24 H	Se la funzione autoreset non è attiva, per togliere il lampeggio indicante memoria allarme, predisporre in servizio la centrale e premere brevemente il tasto reset; Se la funzione autoreset è attiva nessuna operazione è richiesta in quanto all'inserimento successivo si eliminerà automaticamente la memoria precedente.
Led guasto acceso in modo fisso Indica un guasto di centrale Riferito ai fusibili o alla mancanza rete o a problemi di batteria A pag. 34 la spiegazione dettagliata	Quando si accende questa spia si rende necessario visualizzare il tipo di guasto pertanto a centrale disinserita e senza chiave nell'inseritore premere per circa 7 sec il tasto reset il led guasto lampeggia e sarà possibile visualizzare i guasti come da prospetto a pag. 34 del presente manuale. Attenzione: evitare di effettuare la manovra sopra descritta con la chiave inserita poiché si entra in programmazione per uscirne, eventualmente accadesse, sarà necessario premere brevemente reset per 16 volte

Chiave Falsa /codice falso

Se si attiva questa funzione si ha un allarme dopo 5 tentativi di inserimento /disinserimento siano essi da chiave a transponder che da codice di tastiera. E' necessario attendere almeno 1 minuto prima che il sistema riconosca i codici validi.



N.B. lo stato di servizio inibisce le uscite di allarme.

Qualsiasi chiave valida lasciata inserita in un qualsiasi inseritore provoca lo stato di servizio; **NON** lasciare mai una chiave valida inserita permanentemente in un inseritore altrimenti il sistema non potrà attivare le uscite di allarme.

Significato dei led

Led	Colore	Se spento	Se acceso	Se lampeggiante
L1 ~ L5	rosso	Linea chiusa	Linea aperta	Lento: Memoria allarme di linea Veloce: Memoria + linea ancora aperta
E1 ~ E5	verde	Linea attiva	Linea esclusa	
ALL	rosso	Nessun allarme	Allarme in corso	
INS	rosso	Impianto disinserito	Impianto inserito	
GUASTO	rosso	Nessun guasto	Uno o più guasti	E' stata attivata la visualizzazione dei guasti
STATO di pronto	verde	L1~ L10, L 11~L35 o 24H aperte	Tutte le linee chiuse (fanno eccezione le linee temporizzate)	Non previsto
24 H	rosso	Linea chiusa	Linea aperta	Lento: Memoria della linea 24 H Veloce: Memoria + linea ancora aperta
BUS	rosso	Nessun problema sulle periferiche collegate al Bus.	Lampeggiante veloce: Una o più periferiche non acquisite o con AS aperto	Lampeggiante lento: memoria attiva di Bus
SERVIZIO	rosso	Centrale in modalità attiva (normale funzionamento)	Centrale in modalità servizio	Non previsto
Controllo Inseritore Sotto tasto reset	Rosso Giallo Verde	Impianto o programma disinserito (Subordinato al led INS)	Impianto/programma predisposto all'inserimento	Almeno una zona aperta sul programma che si desidera inserire

www.lince.net

LINCE ITALIA S.p.A.

Roma – 00043 Ciampino

Via Mura dei Francesi, 26

Tel +39 06 790331 – Fax +39 06 79033232

info@lince.net

Milano – 20090 Assago

Centro Direzionale Milanofiori – Strada 1 Palazzo F2

Tel. +39 02 89201444 – Fax +39 02 89268031

milano@lince.net

Firenze – 50100

Via Veneto 17

Tel. +39 055 3921346 – Fax +39 055 3921347

firenze@lince.net

versione aggiornata al 070909

001530/00458AB

europius

Vers. 260505070909 001530/00458AB rev. 5