

# LINCE

LINCE ITALIA S.p.A.

ART. / ITEM:  
1877TRISGSM

## TRISGSM



La dichiarazione **CE** del presente articolo è reperibile sul sito [www.lince.net](http://www.lince.net).

The **CE** declaration of this item is available on [www.lince.net](http://www.lince.net) website.



**QUALITY MANAGEMENT SYSTEM**  
UNI EN ISO 9001:2008  
REG.N.4796



**CERTIFICATION**  
100% MADE IN ITALY  
IT01.IT/1189.015.V



**ENVIRONMENTAL MANAGEMENT SYSTEM**  
UNI EN ISO 14001:2004  
REG.N.4796-E



**OCCUPATIONAL HEALTH AND SAFETY MANAGEMENT SYSTEM**  
OHSAS 18001:2007  
REG.N.4796-I

**IT**

**COMBINATORE TELEFONICO SU RETE GSM**

Manuale di installazione, uso e manutenzione

**EN**

**GSM DIALER**

Installation, operation and maintenance

MADE IN ITALY



**INDICE**

<b>1. INTRODUZIONE</b>	<b>2</b>
1.1 CARATTERISTICHE GENERALI	2
1.2 CARATTERISTICHE TECNICHE	3
<b>2 CONTENUTO DELLA CONFEZIONE</b>	<b>3</b>
2.1 DOTAZIONI DI SERIE	3
2.2 APERTURA DELLA CONFEZIONE	3
2.3 IDENTIFICAZIONE DELLE PARTI	4
<b>3. INSTALLAZIONE</b>	<b>4</b>
3.1 INSTALLAZIONE A PARTE	4
3.1.1 Verifiche preliminari	4
3.1.1 Procedura di installazione	4
3.2 IDENTIFICAZIONE DELLE PARTI SULLA SCHEDA	5
3.3 COLLEGAMENTI	5
3.3.1 Collegamenti ai morsetti	5
3.3.2 Collegamento antisabotaggio e antistrappo	6
3.4 SCHEDA SIM	6
3.4.1 Installazione	6
3.4.2 Codice PIN	7
3.4.3 Ricarica	7
3.4.4 Significato dei LED	7
3.4.5 Collegamento antenna	7
3.4.6 Visualizzazione campo GSM	7
<b>4. PROGRAMMAZIONE</b>	<b>8</b>
4.1 VERIFICHE PRELIMINARI	8
4.2 INFORMAZIONI PRELIMINARI SULLA PROGRAMMAZIONE	8
4.2.1 Descrizione della tastiera	8
4.2.2 Codice di accesso alla programmazione	8
4.2.3 Strutture della programmazione	9
4.2.4 Prima accensione	9
4.2.5 Ricerca miglior operatore	10
4.3 MENÙ IMPOSTAZIONI	10
4.3.1 Numeri di telefono	10
4.3.2 Cambio codici	11
4.3.3 Ora e data	12
4.3.4 Ingressi	12
4.3.5 Uscite	13
4.3.6 Impostazione lingua	14
4.3.7 Carico	14
4.3.8 Abilita servizi	15
4.3.9 Imposta prefisso	15
4.3.10 Esistenza in vita	15
4.4 MENÙ GESTIONE SIM	16
4.4.1 Gestore SIM	16
4.4.2 Menù Credito	16
4.4.3 Scadenza SIM	17
4.4.4 Mesi scadenza SIM	17
4.4.5 Centro servizi	17
4.5 MENÙ MESSAGGI VOCALI/SMS	17
4.6 MENÙ CHIAMATE DI TEST	18
4.7 MENÙ VISUALIZZAZIONE	18
<b>5. RESET COMBINATORE</b>	<b>18</b>
<b>6. SMS DI RICHIESTA E DI COMANDO</b>	<b>19</b>
6.1 ESEMPIO	21
<b>7. SCHEMI DI COLLEGAMENTO</b>	<b>21</b>
<b>8. NOTE</b>	<b>22</b>
<b>9. MANUTENZIONE E VERIFICHE PERIODICHE</b>	<b>23</b>
9.1 SOSTITUZIONE PERIODICA DELLA BATERIA	23
<b>10. SMALTIMENTO E ROTTAMAZIONE</b>	<b>23</b>
10.1 DISINSTALLAZIONE	23

Le informazioni riportate in questo manuale sono state compilate con cura, tuttavia LINCE ITALIA S.p.A. non può essere ritenuta responsabile per eventuali errori e/o omissioni. LINCE ITALIA S.p.A. si riserva il diritto di apportare in ogni momento e senza preavviso, miglioramenti e/o modifiche ai prodotti descritti nel presente manuale. Consultare il sito [www.lincede.net](http://www.lincede.net) per le condizioni di assistenza e garanzia. LINCE ITALIA S.p.A. pone particolare attenzione al rispetto dell'ambiente. Tutti i prodotti ed i processi produttivi sono progettati con criteri di eco-compatibilità. Il presente articolo è stato prodotto in Italia.

**CONTENTS**

<b>1. DESCRIPTION</b>	<b>2</b>
1.1 GENERAL FEATURES	2
1.2 TECHNICAL FEATURES	3
<b>2. PACKAGE CONTENTS</b>	<b>3</b>
2.1 STANDARD EQUIPMENT	3
2.2 UNPACKAGING	3
2.1 PARTS IDENTIFICATIONS	4
<b>3. INSTALLATION</b>	<b>4</b>
3.1 WALL MOUNTING INSTALLATION	4
3.1.1 Preliminary checks	4
3.1.2 Installation procedure	4
3.2 BOARD PARTS IDENTIFICATION	5
3.3 CONNECTIONS	5
3.3.1 Connections to the terminal blocks	5
3.3.2 Tearing and tamper connections	6
3.3 SIM CARD	6
3.4.1 Installation	6
3.4.2 PIN code	7
3.4.3 Charging	7
3.4.4 Meanings of the LEDs	7
3.4.5 Antenna connection	7
3.4.6 GSM signal visualization	7
<b>4. PROGRAMMATION</b>	<b>8</b>
4.1 PRELIMINARY CHECKS	8
4.2 GENERAL INFORMATION ABOUT THE PROGRAMMING	8
4.2.1 Description of the keypad	8
4.2.2 Access code programming	8
4.2.3 Structure of programming	9
4.2.4 First power-on	9
4.2.5 Search best operator	10
4.3 SETTINGS MENÙ	10
4.3.1 Phone book	10
4.3.2 Change codes	11
4.3.3 Time and date	12
4.3.4 Inputs setup	12
4.3.5 Output setup	12
4.3.6 Language setup	14
4.3.7 Load	14
4.3.8 Enabling services	15
4.3.9 Prefix setup	15
4.3.10 Prefix setup	15
4.4 SIM MANAGEMENT MENÙ	16
4.4.1 SIM operator	16
4.4.2 Credit menù	16
4.4.3 Expiring SIM	17
4.4.4 Months expiring SIM	17
4.4.5 Service center	17
4.5 VOCAL/SMS MESSAGES MENÙ	17
4.6 TEST CALLS MENÙ	18
4.7 VIEW MENÙ	18
<b>5. RESET THE DIALER</b>	<b>18</b>
<b>6. SMS REQUEST AND CONTROL</b>	<b>19</b>
6.1 EXAMPLE	21
<b>7. WIRINGS</b>	<b>21</b>
<b>8. NOTES</b>	<b>22</b>
<b>9. MAINTENANCE AND PERIODIC CHECKS</b>	<b>23</b>
9.1 PERIODIC REPLACEMENT OF THE BATTERY	23
<b>10. DISPOSAL AND SCRAPPING</b>	<b>23</b>
10.1 DISMANTLING	23

The information in this manual has been issued with care, but LINCE ITALIA S.p.A. will not be responsible for any errors or omissions. LINCE ITALIA S.p.A. reserves the right to improve or modify the products described in this manual at any time and without advance notice. Terms and conditions regarding assistance and the product warranty can be found at LINCE ITALIA's website [www.lincede.net](http://www.lincede.net). LINCE ITALIA S.p.A. makes it a priority to respect the environment. All products and production processes are designed to be eco-friendly and sustainable. This product has been Made in Italy

## 1. INTRODUZIONE

Combinatore telefonico operante sulla rete GSM. Piccolo e compatto è fornito completo di batteria ricaricabile e antenna integrata (SIM card non inclusa). Può gestire fino a 7 utenti inviando loro SMS o messaggi vocali o entrambi. La funzione TTS (Text To Speech) permette di digitare in tastiera il messaggio che in automatico viene tramutato in voce. Il combinatore permette di conoscere, prima ancora di inserire la SIM, quale operatore ha il segnale migliore potendo di conseguenza scegliere la compagnia telefonica più adatta. Provvisto di una uscita per comando di utenze, è possibile inserire e disinserire l'allarme, comandare altre utenze domestiche e riceverne la conferma di avvenuta commutazione. La logica di funzionamento permette di controllare perennemente lo stato della batteria, segnalando sul display: batteria bassa, in carica o batteria non presente (nel caso di batteria irrimediabilmente esaurita). La funzione gestione carichi permette di utilizzarlo come aprì cancello. Il combinatore è utilizzabile anche con centrali antincendio essendo alimentabile a 24Vcc e avendo gli ingressi/uscite collegabili direttamente senza relè.

### 1.1 CARATTERISTICHE GENERALI

- Display retroilluminato 16x2, colore verde.
- N° 2 canali di ingresso per invio chiamate vocali ed SMS con testo personalizzabile (L1, L2).
- N° 1 morsetto "IN" di stato impianto.
- N° 1 morsetto "OUT" scambio relè pulito.
- N° 1 ingresso di blocco allarme (BK).
- N° 1 uscita antisabotaggio (AS).
- N° 7 numeri personalizzabili.
- N° 99 numeri per gestione carico.
- Gestione del credito residuo e della scadenza della carta SIM.
- Blocco chiamate da remoto.

### 1.2 CARATTERISTICHE TECNICHE

	1877TRISGSM
Alimentazione	10 ÷ 28 Vcc
Batteria tampone ricaricabile	3,7 V 900 mAh
Assorbimento a riposo e display spento	80 mA
Assorbimento medio in allarme	220 mA
Grado di protezione	IP 40
Temperatura di funzionamento	5 °C ÷ 40 °C
Dimensioni	167x33x107 mm
Peso	300 g
Max Corrente applicabile sull'uscita	100 mA

## 2. CONTENUTO DELLA CONFEZIONE

### 2.1 DOTAZIONI DI SERIE

N°1	Combinatore telefonico
N°1	Kit di installazione: due viti e due tasselli da 5 mm
N°1	Antenna esterna stilo
N°1	Manuale di installazione, programmazione ed uso

### 2.2 APERTURA DELLA CONFEZIONE



Tutti i materiali dell'imballo sono riciclabili e possono essere smaltiti in base alle disposizioni vigenti.

Abbiate cura di eliminare le parti dell'imballo in modo che queste non costituiscano pericolo ed inoltre eliminate i sacchi di plastica in quanto possono essere pericolosi per i bambini (soffocamento). Tenere fuori dalla portata dei bambini. Eliminare la pellicola di protezione dal vetrino del display

## 1. DESCRIPTION

Telephone dialer working on the GSM network. Small and compact is supplied with rechargeable battery and integrated antenna (SIM card not included). It can handle up to 7 users by sending them SMS, voice messages, or both. TTS (Text To Speech) function allows you to type, using the keyboard, the message that is automatically turned into voice. The dialer allows to know, before inserting the SIM, which operator has the best signal so could choose the most suitable telephone company. Equipped with an output for control of devices, you can arm and disarm the alarm, control other households and receive the confirmation of commutation. The operating logic allows to control permanently the battery status indicating on the display: low battery, charging or battery not present (in the case of battery irreversibly exhausted). The load management function allows you to use it as an open gate. The dialer can be used with a fire alarm control panel because can be powered with 24 Vdc and its inputs/outputs don't need relays and can be connected directly.

### 1.1 GENERAL FEATURES

- 16x2 backlit display, green color.
- N° 2 input channels for voice calls and sending SMS with customizable text (L1, L2).
- N° 1 system status terminal block "IN".
- N° 1 relay terminal block "OUT".
- N° 1 block alarm input (BK).
- N° 1 tamper output (AS).
- N° 7 customizable numbers.
- N° 99 numbers for load management.
- Management of residual credit and SIM card expiry.
- Remote calls block.

### 1.2 TECHNICAL FEATURES

	1877TRISGSM
Power Supply	10 ÷ 28 Vcc
Rechargeable backup battery	3,7 V 900 mAh
Stand-by power consumption and display OFF	80 mA
Alarm power consumption	220 mA
Degree of protection	IP 40
Operating temperature	5 °C ÷ 40 °C
Dimensions	167x33x107 mm
Weight	300 g
Max current applicable on output	100 mA

## 2. PACKAGE CONTENTS

### 2.1 STANDARD EQUIPMENT

N°1	GSM dialer
N°1	Installation kit: two screws, two 5 mm wall plugs
N°1	External antenna
N°1	Installation, programming and use manual

### 2.2 UNPACKAGING



All packaging materials are recyclable and can be disposed of in accordance with the current provisions.

Take care to remove parts of the packaging so these do not constitute a danger and also eliminated the plastic bags as they can be dangerous for children (choking). Keep out of the reach of children. Remove the protection film from the display glass.

**2.3 IDENTIFICAZIONE DELLE PARTI****2.3 PARTS IDENTIFICATION**

Fig. 1

**3. INSTALLAZIONE****3. INSTALLATION**

Le seguenti operazioni devono essere effettuate da personale qualificato e specializzato.

The following operations must be performed by qualified and skilled staff.

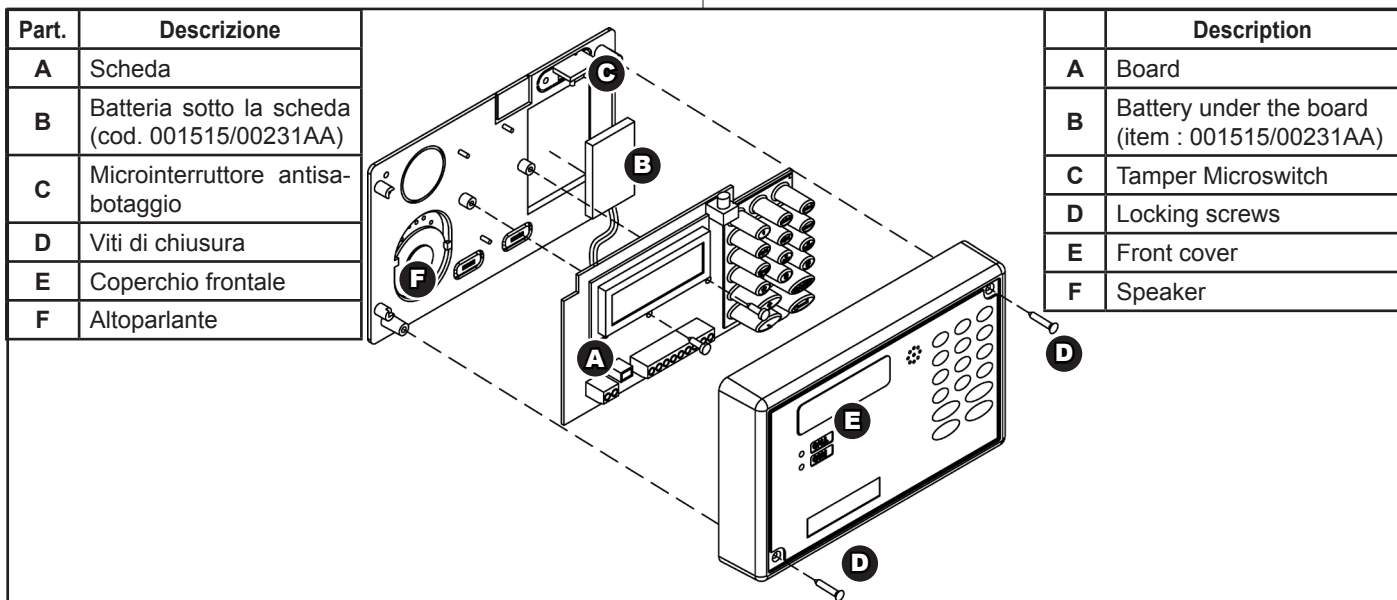
**3.1 INSTALLAZIONE A PARETE****3.1 WALL MOUNTING INSTALLATION****3.1.1 Verifiche preliminari****3.1.1 Preliminary checks**

- la parete non deve presentare avvallamenti o sporgenze eccessive per non compromettere il funzionamento del dispositivo antistrappo;
- l'altezza consigliata per il fissaggio è 160 cm (circa) per consentire un facile accesso alla tastiera e per una buona visibilità del display;
- verificare che in corrispondenza dei fori per il fissaggio non vi siano tubi o cavi elettrici.

- the wall must not have depressions or excessive protrusions a not to compromise the tamper functioning;
- the recommended height for fixing is 160 cm (approximately) to allow easy access to the keyboard and for good visibility of the display.
- verify that corresponding to the holes for fixing there are no pipes or electrical cables.

**3.2.2 Procedura di installazione****3.2.2 Installation procedure**

- Con l'uso di un cacciavite procedere alla rimozione del coperchio E.
- Sul fondo del prodotto rompere l'apposito pretaglio per consentire il passaggio cavi.
- Sulla parete praticare 2 fori (per tasselli da 5 mm) ed installare i tasselli (in dotazione).
- Far passare i cavi di collegamento attraverso l'apposito foro predisposto sul fondo del prodotto.
- Posizionare il fondo del prodotto sulla parete e fissare con le viti (in dotazione) posizionandole negli appositi fori predisposti.
- Installare la scheda SIM.
- Effettuare i collegamenti alla morsettiera.
- Effettuare il collegamento al dispositivo antisabotaggio / antistrappo.
- Installare l'antenna in dotazione.
- Alimentare il combinatore inserendo il connettore della batteria nella relativa sede e fornire alimentazione tramite i relativi morsetti.
- A fine operazione, riposizionare il coperchio E poggiandolo nella sede ponendo attenzione che i tasti in silicone entrino nei relativi fori sul coperchio.

- With the use of a screwdriver proceed with the removal of the lid E.
- In order to obtain a passage for the cables, break the pre-cut on the bottom of the product.
- On the wall make 2 holes (5 mm) and install the wall plugs (supplied).
- Pass the cables through the arranged holes on the bottom of the product.
- Place the bottom of the product on the wall and fix it with screws (supplied) by placing them in the appropriate holes.
- Install the SIM card.
- Make connections to the terminal block.
- Connect the tamper device.
- Install the supplied antenna.
- Power-up the dialer inserting the battery connector into place and provide power through the terminal blocks.
- When the operations are complete, put the cover E placing it in the seat, making sure that the silicone keypad fit into the corresponding holes on the lid.

### 3.2 IDENTIFICAZIONE DELLE PARTI SULLA SCHEDA

### 3.2 BOARD PARTS IDENTIFICATION

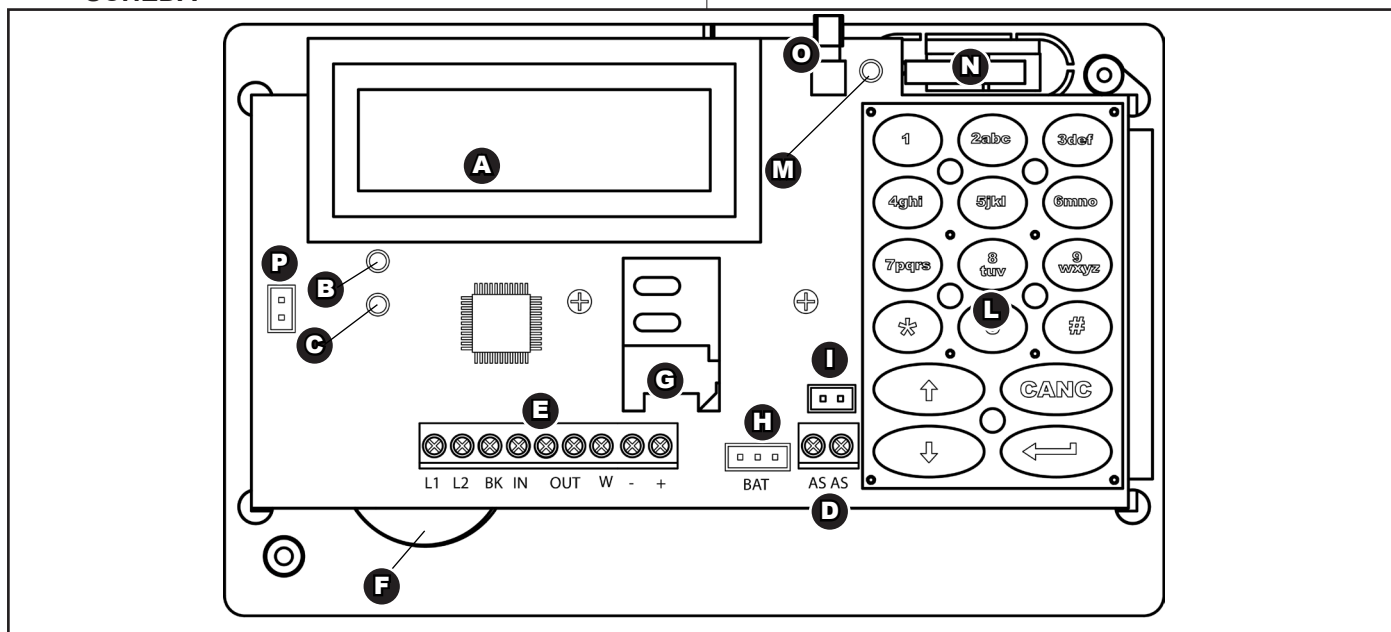

Fig. 2

Part.	Identificazione
A	Display
B	LED rosso STATO CHIAMATA
C	LED giallo GSM di presenza segnale
D	Morsetti antisabotaggio
E	Morsetti ingressi/uscite
F	Altoparlante
G	Porta SIM
H	Connettore batteria
I	Connettore antisabotaggio
L	Tastiera
M	LED rosso di network
N	Microswitch antisabotaggio
O	Connettore antenna GSM
P	Connettore altoparlante

Ref.	Identification
A	Display
B	Red LED CALL STATUS
C	Yellow LED GSM for signal presence
D	Antitamper terminal blocks
E	Input/Output terminal blocks
F	Speaker
G	SIM card holder
H	Battery connector
I	Antitamper microswitch connector
L	Keypad
M	Red LED network connection
N	Antitamper microswitch
O	GSM antenna connector
P	Speaker connector

### 3.3 COLLEGAMENTI

### 3.3 CONNECTIONS

#### 3.3.1 Collegamenti ai morsetti

#### 3.3.1 Connections to the terminals

Morsetto	Descrizione
L1 L2	Ingresso per invio chiamate di allarme vocale e/o SMS; programmabile sia per arrivo che per mancanza di positivo o negativo (di fabbrica sono impostati per mancanza di positivo).
BK	Morsetto per il blocco degli allarmi; il combinatore blocca le attività di invio allarmi e/o SMS nel momento in cui su questo morsetto avviene una transizione di segnale positivo.
AS	Morsetti di antisabotaggio collegabili direttamente in centrale
+ -	Alimentazione 10 ÷ 28 Vcc.
W	Morsetto per segnalazione mancanza e ritorno 230Vac viene inviato un SMS per arrivo di negativo
IN	Morsetto ingresso stato carico programmabile sia per arrivo che per mancanza di positivo o negativo (di default programmato per mancanza di positivo).
OUT	Uscita carico con contatto pulito programmabile NC o NA (default N. A. 3 secondi) 100 mA massimo.

Terminal	Decription
L1 L2	Input for sending alarm calls and/or SMS; programmable for both arrival that for lack of positive or negative (factory set as lack of positive).
BK	Block alarm terminal; the telephone dialer blocks the activity of sending alarms and/or SMS when there is a positive signal transition on this terminal.
AS	Tamper terminal block; connectable directly to the control panel
+ -	Power supply 10 ÷ 28 Vdc.
W	Terminal block lack and return of 230Vac mains, the dialer sends a SMS for lack of negative.
IN	Programmable load state input terminal block for both arrival and for lack of positive or negative (default programmed as lack of positive)
OUT	Load output with programmable clean contact NC or NO (default N.O. 3 seconds) 100 mA max.



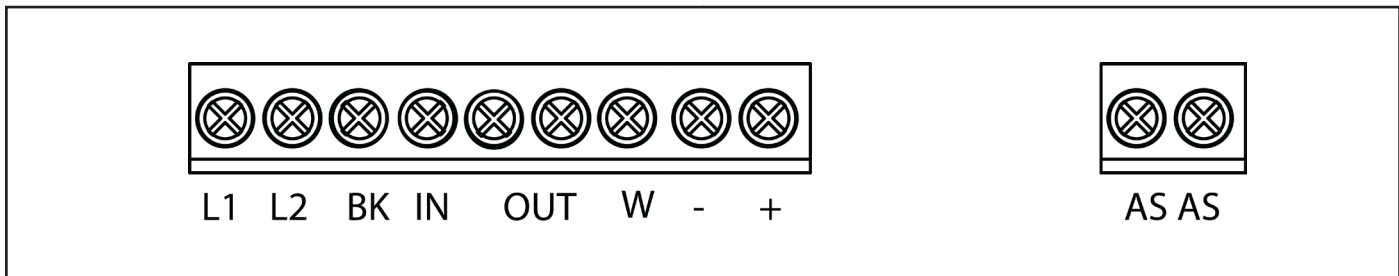

Fig. 4

**3.3.2 Collegamento antisabotaggio e antistrappo**

Collegare i morsetti AS all'ingresso della line antisabotaggio presente in centrale

**3.4 SCHEDA SIM**

**3.4.1 Installazione**

1. Verificare che il combinatore sia disalimentato dalla rete elettrica e dalla batteria.
2. Fare forza verso l'alto sul fermo fino a sentire lo scatto e sollevarlo.
3. Inserire la scheda SIM rispettandone il verso corretto.
4. Abbassare il fermo e fare forza verso il basso fino allo scatto

 **ATTENZIONE!** Tenere la scheda SIM fuori dalla portata dei bambini.

Il combinatore permette di scegliere gli operatori TIM, VODAFONE, WIND e Poste Mobile. Per impostare l'operatore desiderato fare riferimento al paragrafo 4.4.1. Per inserire un nuovo operatore manualmente (ad eccezione di H3G) fare riferimento al paragrafo 4.4.4. Prima di acquistare la SIM card, il combinatore offre la possibilità di visualizzare l'operatore che presenta la migliore copertura. Per questa funzione fare riferimento al paragrafo 4.4.3.

**3.3.2 Tearing and tamper connection**

Connect terminal AS to the tamper input of the control panel.

**3.4 SIM CARD**

**3.4.1 Installation**

1. Verify that the dialer is disconnected from the power supply and battery.
2. Hard upwards on the clip until it clicks and lift.
3. Insert the SIM card respecting the right way.
4. Lower the CLIP and do force down until it clicks.

 **ATTENTION.** Keep the SIM card away from children.

The dialer allows to choose one Italian provider TIM, Vodafone, WIND and Poste Mobile. To set the desired operator refer to paragraph 4.4.1. to inserting another provider manually (except H3G) please refer to 4.4.4. Before purchasing the SIM card, the telephone dialer provides the possibility to verify the provider that has the best signals strength. For this function, refer to point 4.4.3.

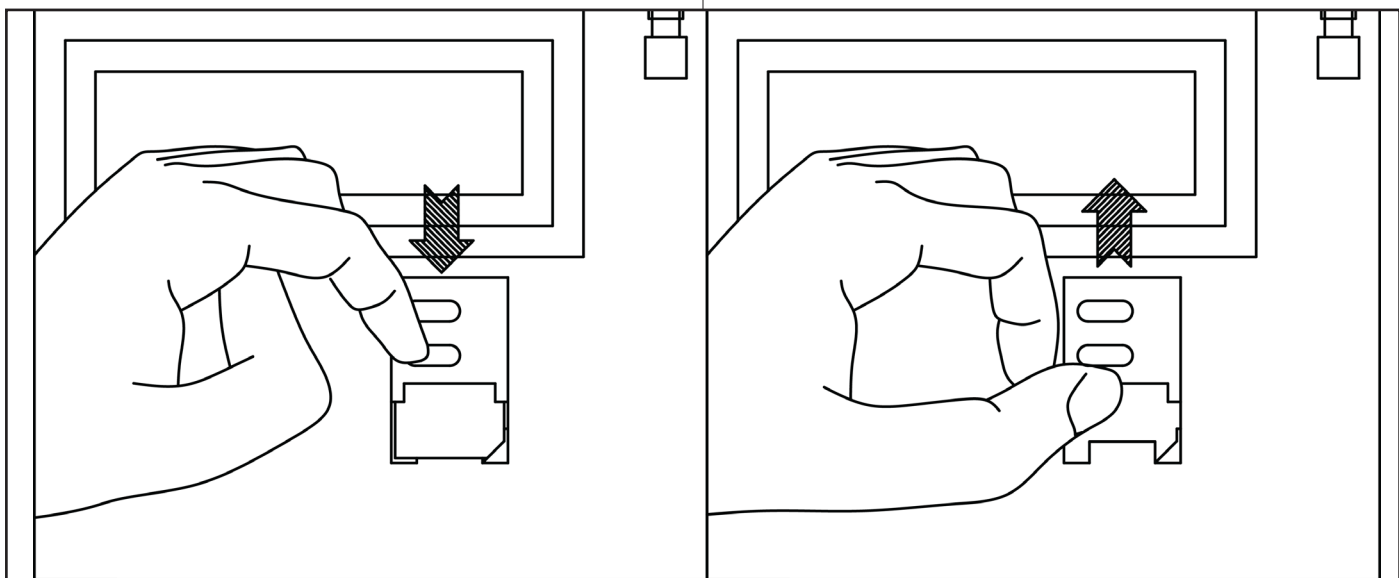

Fig. 3

**Funzionamento dei messaggi SMS del combinatore telefonico con SIM card estere:** richiedere il numero del centro servizi; una volta in possesso del numero è necessario inserirlo manualmente tramite i menù specifici. LINCE ITALIA non garantisce il funzionamento della gestione credito con SIM card estere.

**NOTA:** accertarsi che la SIM sia attiva e che quindi invii e riceva regolarmente SMS e chiamate.

**Functioning of SMS of the telephone dialer whit foreign SIM card:** request the service center number; once in possession of the number you need to add it manually using the specific menus. LINCE ITALIA does not guarantee the operation of credit management whit foreign SIM card.

**NOTE:** make sure the SIM is active and then send and receive SMS and calls regularly.

### 3.4.2 Codice PIN

Il codice PIN può essere eliminato direttamente dal combinatore alla prima accensione.

**NOTA:** Impostare la data di scadenza della SIM nell'apposito menù (v. cap. 4 PROGRAMMAZIONE)..

### 3.4.3 Ricarica

La ricarica della scheda SIM può essere effettuata direttamente da combinatore, presso le ricevitorie, tramite bancomat, on-line o collegandosi al sito internet del gestore di telefonia.

### 3.4.4 Significato dei LED

Per l'individuazione dei LED fare riferimento all'immagine 2 a pag.5.

LED.	Funzione
<b>B</b>	<b>LED rosso STATO CHIAMATA</b> indica una chiamata in corso <b>Acceso fisso:</b> chiamata in corso. <b>Spento:</b> nessuna chiamata in corso..
<b>C</b>	<b>LED giallo GSM</b> <b>Acceso lampeggiante:</b> il combinatore è regolarmente registrato e connesso al gestore e con un campo GSM sufficiente.
<b>M</b>	<b>LED rosso di stato connessione network.</b> Posizionato sotto il connettore dell'antenna (visibile solo con coperchio frontale rimosso), da informazioni in merito allo stato della registrazione del gestore. Dopo circa 30 s dall'alimentazione con SIM inserita, iniziano alcune sessioni di lampeggio veloce ad indicare l'attività di ricerca, al termine delle quali si ha la registrazione. La registrazione avviene entro 2 - 3 minuti dall'alimentazione. <b>Lampeggio lento</b> (1 lampeggio ogni 3 s): indica che la registrazione è stata completata con successo. <b>Lampeggio veloce:</b> indica che la registrazione non è stata completata. <b>Spento:</b> indica assenza di segnale.

### 3.4.5 Collegamento antenna

Avvitare l'antenna (cod.: 001515/00102AB) in dotazione sul relativo connettore.

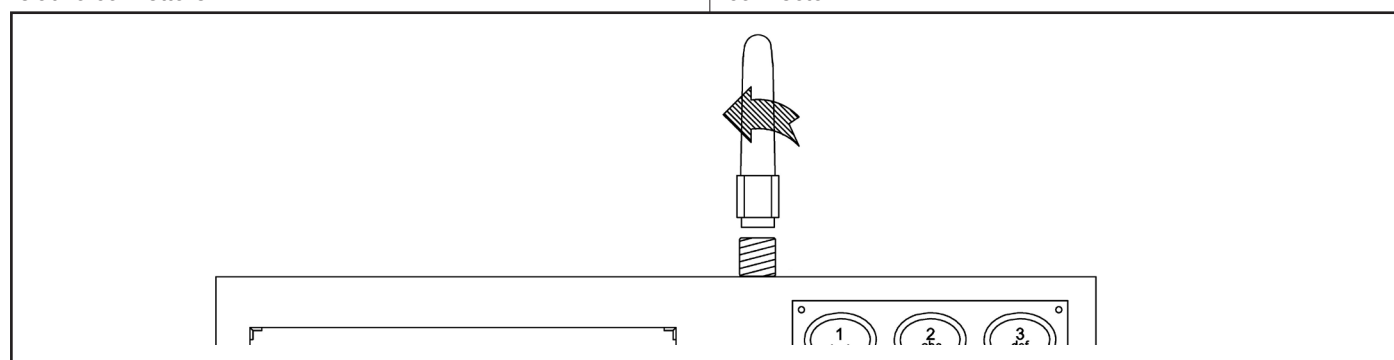

Fig. 5

Nel caso sia necessario collegare un'antenna GSM esterna, svitare l'antenna in dotazione ed avvitare l'antenna supplementare (codice: 1762 ANTGSM/MAG ).

### 3.4.6 Visualizzazione campo GSM

La visualizzazione del campo è disponibile direttamente sul display tramite la visualizzazione di un numero variabile di asterischi da 0 a 5.

### 3.4.2 PIN code

The PIN code can be deleted directly from the dialer at the first power-up.

**NOTE:** Set the date of expiration of the SIM into the proper menu (see chapter 4 PROGRAMMING”).

### 3.4.3 Charging

Recharging the SIM card can be done directly from the telephone dialer, via ATMs, on-line or on the website of the provider.

### 3.4.4 Meaning of the LEDs

For the identification of the LEDs refer to the image 2 on page 5.

LED	Function
<b>B</b>	<b>Red LED CALL STATUS</b> shows a call in progress <b>ON:</b> call in progress <b>OFF:</b> no call in progress
<b>C</b>	<b>Yellow LED GSM</b> <b>ON flashing</b> the dialer is properly registered and connected to the provider and with enough GSM signal.
<b>M</b>	<b>Red LED network connection status</b> Located under the antenna connector (visible only with the front cover removed), provides informations about the status of the provider registration. After about 30 s from the power supply with the SIM inserted, start some sessions rapid flashing to indicate the research, then you have the registration. Registration takes place within 2 - 3 minutes from the power supply. <b>Slow flashing:</b> (1 flash every 3 s): indicates that the registration was completed successfully. <b>Fast flashing:</b> indicates that the registration has not been completed. <b>OFF:</b> no signal.

### 3.4.5 Antenna connection

Screw the antenna (item: 001515/00102AB) supplied on its connector.

If you need to connect an external GSM antenna, unscrew the supplied antenna and place the additional antenna (item: 1762 ANTGSM/MAG)

### 3.4.6 GSM signal visualization

The monitoring of the GSM signal strength is available directly on the display by a variable number of asterisks from 0 to 5.

## 4 PROGRAMMAZIONE

### 4.1 VERIFICHE PRELIMINARI

- Verificare che il combinatore sia alimentato.
- Verificare che l'antenna sia collegata al combinatore.
- Verificare che la scheda SIM sia stata inserita nel suo alloggiamento.
- Verificare che la batteria tampone sia collegata.
- In caso di mancanza di alimentazione, la batteria tampone (se totalmente carica), garantisce circa 20 chiamate vocali ed SMS, inoltre garantisce circa 8/12 ore di funzionamento in Stand-by.
- Effettuare la programmazione in base alle proprie esigenze come descritto di seguito.

**NOTA:**

All'accensione, si hanno 30 s di inibizione durante i quali il combinatore non è sensibile alla variazione di stato sugli ingressi.

### 4.2 INFORMAZIONI GENERALI SULLA PROGRAMMAZIONE

La programmazione avviene tramite i tasti presenti sulla parte frontale del combinatore.

#### 4.2.1 Descrizione della tastiera

Part.	Descrizione
A	Tasto asterisco
B	Tasto cancelletto
C	Freccia su scorre le voci del menù verso l'alto
D	Freccia giù: scorre le voci del menù verso il basso
E	CANC: tasto di ritorno alla voce precedente
F	INVIO: tasto di conferma
G	Tasto 0: permette l'inserimento della virgola e dell'apice.



Fig. 6

#### 4.2.2 Codice di accesso alla programmazione

Inserire il codice di accesso tramite la tastiera alfanumerica e premere INVIO.

Il codice di accesso (in locale) impostato in fabbrica è: 1 2 3

Il codice di accesso (in remoto via SMS) impostato in fabbrica è: 4 5 6

**NOTA:**

per maggiore sicurezza, si consiglia di modificare i codici di accesso in fase di programmazione.

## 4 PROGRAMMING

### 4.1 PRELIMINARY CHECKS

- Ensure that the dialer is powered.
- Check that the antenna is connected to the dialer.
- Check that the SIM card is inserted in its slot.
- Check that the backup battery is connected. In case of power failure, the backup battery (if fully charged), provides about 20 voice calls and SMS, also guarantees about 8-12 hours of functioning in stand-by.
- Make the programming according to your needs as following described.

**NOTE:**

when turned on, you have 30 s inhibition during which the dialer is not sensitive to the change of state of the inputs.

### 4.2 GENERAL INFORMATION ABOUT THE PROGRAMMING

Programming is done through the keypad on the front of the dialer.

#### 4.2.1 Description of the keypad

Ref.	Description
A	Asterisk key
B	Hash key
C	Up arrow: scroll through the menu items upwards
D	Down Arrow: scroll through the menu items downwards
E	CANC: key return to the previous item
F	ENTER: confirmation key
G	Key 0: allows to input comma and apex.

#### 4.2.2 Access code programming

Enter the access code using the alphanumeric keys of the keyboard

The access code (locally) set in factory is: 1 2 3

The access code (remotely via SMS) set in factory is: 4 5 6

**NOTE:**

for safety, we recommend to change the access codes during programming.



### 4.2.3 Struttura della programmazione

La programmazione è composta da cinque menù principali:

1. IMPOSTAZIONI
2. GESTIONE SIM
3. MESSAGGI VOCALI/SMS
4. CHIAMATE DI TEST
5. VISUALIZZAZIONE

All'interno di ogni menù principale sono presenti i sottomenù specifici. A loro volta i sottomenù possono contenere ulteriori sottomenù che esplicano le funzioni di programmazione specifiche.

#### Per entrare nei menù principali

- Scorrere le voci dei menù con il tasto (verso l'alto ▲) oppure ▼ (verso il basso) fino a visualizzare il menù desiderato.
- Premere il tasto "INVIO" per confermare la scelta.

#### Per entrare nei sottomenù

- Entrare nel menù principale desiderato e confermare la scelta come descritto precedentemente.
- Scorrere le voci dei sottomenù con il tasto ▲ (verso l'alto) oppure ▼ (verso il basso) fino a visualizzare il sottomenù desiderato.
- Premere il tasto "INVIO" per confermare la scelta.

#### Per uscire dal menù di programmazione

Premere il tasto "CANC" più volte fino a visualizzare la schermata di stand-by

Il display retroilluminato presente sul fronte del combinatore è un ottimo strumento non solo per visualizzare l'operazione che si sta svolgendo ma nella riga superiore indica in quale menù si sta effettuando la programmazione. Questo tipo di impostazione del display rende sempre facile ed intuitiva l'esplorazione dei menù

### 4.2.4 Prima accensione

Alla prima accensione, vengono visualizzate in sequenza le impostazioni preliminari necessarie al funzionamento.

Quando il combinatore viene alimentato in fase di prima installazione sul display appare la seguente schermata:

```
selz.   lingua
ital. = 0  engl. = 1
```

Sulla tastiera del combinatore:

- premere "0" (per l'italiano) oppure "1" (per l'inglese).
- Premere il tasto Invio per confermare la scelta.

Se la SIM è dotata di blocco PIN, inserirlo nella schermata opportuna quando richiesto.

Dopo 3 tentavi errati di inserimento PIN, è necessario sbloccarla SIM, tramite il codice PUK, inserendola in un cellulare (compatibile con le SIM standard) oppure contattare il proprio operatore telefonico. A questo punto attendere l'accensione del modulo GSM (indicata sul display con un opportuno messaggio) e impostare data e ora facendo riferimento a quanto riportato al paragrafo 4.3.3.

A questo punto viene proposto di effettuare la scelta dell'operatore

```
Scelta operatore
```

selezionandolo fra fra quelli proposti.

Il combinatore è già configurato per l'utilizzo dei seguenti operatori: TIM, WIND, VODAFONE, e Poste Mobile. In più si ha la possibilità di inserire un quinto operatore configurandolo manualmente.

### 4.2.3 Structure of programming

The programming consists of five main menus:

1. SETTINGS
2. SIM MANAGEMENT
3. VOCAL/SMS MESSAGES
4. TEST CALLS
5. VISUALIZATION

Inside each main menu are specific submenus. In turn, the submenu may contain additional submenus that explain the functions of specific programming.

#### To enter the main menus

- Scroll through the menu items by pressing ▲ (upwards) or ▼ (down) until the desired menu.
- Press the key 7 (enter) for confirm the choice.

#### To enter the submenus

- Enter the chosen main menu and confirm by pressing .
- Scroll through the submenus by pressing ▲ (upwards) or ▼ (down) until the desired menu.
- Press the key "ENTER" for confirm the choice.

#### To exit the programming menu

Press the key il tasto "CANC" until appear the stand-by screen.

The backlit display on the front of the device is a great way not only to display the operation that is taking place but the top line indicates which menu you are programming. This type of display setting gives an easy and intuitive exploration of the menus themselves.

### 4.2.4 First power-on

When turned on, the preliminary settings necessary for the operation of the dialer are displayed in sequence.

When the dialer is powered on during the first installation, the display shows the following screen:

```
select language
ital. = 0  engl. = 1
```

On the dialer keypad:

- press "0" (for Italian) or "1" (for English).
- press enter as confirm.

If the SIM has PIN lock, insert the code in the appropriate screen when required.

After three failed attempts to insert PIN, you must unlock the SIM, using the PUK code and inserting the SIM in a mobile (compatible with standard SIM) or contact your operator.

Now wait for the switching-on of the GSM module (shown on the display with a proper message) and set the date and time by referring to the contents of paragraph 4.3.3.

Next, select the operator by choosing among those proposed.

```
SIM operator
```

The dialer is already configured to use the following operators: TIM, WIND, VODAFONE, and Poste Mobile. Plus you have the option to enter a fifth operator by manually configuring it.

## 4.2.5 Ricerca miglior operatore

Prima di acquistare la SIM si consiglia di verificare l'operatore che offre la migliore copertura nel punto di installazione del combinatore. Per questa funzione, inserire il codice 123, premere ENTER e scorrere il menù fino alla voce:

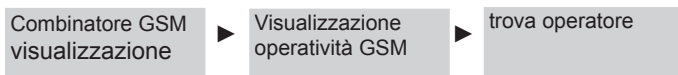

Dopo qualche secondo, il combinatore visualizzerà l'operatore che offre la copertura migliore.

Nel caso in cui non sia presente la scheda SIM e trascorsi 2 minuti dall'accensione, il combinatore ripeterà il messaggio "RETE GSM ASSENTE" ogni 30 secondi.

## 4.3 MENÙ IMPOSTAZIONI

Per accedere ai menù inserire il codice 123 e premere ENTER.

### 4.3.1 Numeri di telefono



All'interno del sottomenù si scrono e si programmano i 7 numeri telefonici disponibili e, per ognuno di questi, si impostano i vari parametri: numero di telefono, descrizione, cicli di ripetizione messaggio, abilitazione del messaggio vocale e degli SMS, SMS di conferma, SMS di servizio. Di default, in fabbrica, tutti i 7 numeri telefonici programmati sono abilitati. Dopo aver effettuato la memorizzazione dei numeri telefonici è possibile decidere se e quali numeri dovranno rimanere abilitati e quali, invece, dovranno essere disabilitati.

#### Numeri telefonici abilitati

Tale indicazione è visualizzata con "A" accanto al numero.

Esempio:

nome **A** (01)

#### Numeri telefonici disabilitati

In base alle proprie esigenze, i numeri telefonici possono essere disabilitati. Questa funzione è utile per "bloccare" alcuni numeri telefonici; per esempio, in fase di prova si potrebbe desiderare di non chiamare alcuni utenti rispetto ad altri memorizzati.

Per disabilitare il numero telefonico:

visualizzare il numero telefonico da disabilitare e premere invio; sulla tastiera premere il tasto "#" e il numero selezionato viene disabilitato.

Premere "CANC" per uscire dalla programmazione del numero. Tale indicazione è visualizzata con "D" accanto al numero.

Esempio:

nome **D** (01)  
ROSSI

#### Impostazione dei numeri telefonici.

Per modificare i parametri di ogni numero premere Invio eseguire l'impostazione e premere nuovamente "INVIO". Per scorrere alla voce successiva utilizzare le frecce.

Nella fase di programmazione, per ognuno dei sette numeri telefonici memorizzabili è possibile impostare i seguenti parametri:

nome **A** (01)

- Digitare il nome dell'utente (massimo 16 caratteri) relativo al numero telefonico tramite i tasti alfanumerici della tastiera

## 4.2.5 Search best operator

Before purchase THE SIM cars, you can check the operator that provides the best coverage at the point of installation of the dialer. For this function, enter the code 123, press ENTER and scroll down the menu until the item:

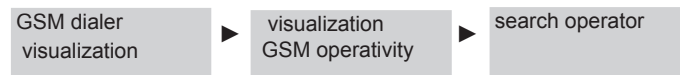

After a few seconds, the dialer will show the operator that offers the best coverage.

In the event that the SIM card is not present and after 3 minutes from the power-on, the dialer will repeat the message "NO GSM NETWORK" every 30 seconds.

## 4.3 SETTINGS MENÙ

To access the menu, enter the code 123 and press ENTER.

### 4.3.1 Phone book



Inside the submenu, can be scrolled and programmed the 7 phone numbers available and, for each of these, can be set various parameters: phone number, description, looping message, enabling voice message and SMS, SMS confirmations, SMS service. By default, in the factory, all 7 programmed telephone numbers are enabled. After the storage of phone numbers you can decide which numbers will remain enabled and which, instead, should be turned off.

#### Enabled telephone numbers

This indication is displayed with "A" close to the number.

example:

name **A** (01)

#### Disabled telephone numbers

Depending on your needs, the phone numbers can be disabled. This is useful to "lock" certain phone numbers; for example, in the test phase, it may be necessary not to call some users instead of other stored.

To disable the phone number:

show the phone number to disable and press enter; press the "#" key on the keypad and the selected number is disabled.

Press "CANC" to exit from the programming of the number.

This indication is displayed with a "D" close to the number.

example:

name **D** (01)  
BROWN

#### Telephone numbers settings.

To change the parameters of each number press ENTER to run the setting and press "ENTER" again. To scroll to the next item, use the arrows.

In the setting phase, for each of the seven phone numbers stored, you can set the following parameters:

name **A** (01)

- Enter the user name (maximum 16 characters) of the telephone number using the keypad.

Telefono **A (01)**

- Digitare il numero telefonico da memorizzare utilizzando i tasti numerici della tastiera. Per Default, viene visualizzato il prefisso +39 dopo il quale è possibile inserire il numero desiderato. Nel caso è possibile sostituire il prefisso internazionale cancellando quello attuale e inserendo in nuovo; il carattere "+" viene visualizzato premendo il tasto \*.

**NOTA:**

i numeri telefonici devono essere sempre preceduti dal prefisso

Telefono **A (01)**  
VOC. linea L1

- Tramite i tasti 1 e 2 è possibile impostare il messaggio vocale ( su L1 e/o L2) che si desidera associare al numero. Solo per i primi 2 numeri è già abilitata la Linea L1. Per modificare le impostazioni, premere "invio" per abilitare le modifiche e premere i tasti 1 e 2 per abilitare/disabilitare le impostazioni. Premere nuovamente "invo" per confermare.

Telefono **A (01)**  
SMS linea L1

- Tramite i tasti 1 e 2 è possibile impostare il messaggio con SMS per la linea (L1 e/o L2) che si desidera associare al numero. Solo per i primi 2 numeri è già abilitata. Se un numero viene impostato sia nella funzione vocale che in quella SMS in caso di allarme della linea interessata si avrà priorità di invio SMS ed a seguire il vocale. I numeri telefonici di rete fissa normalmente non sono abilitati alla ricezione/invio di SMS.

Telefono **A (01)**  
SMS servizio A

- Invia ai numeri telefonici aventi questo attributo attivato, opportuni SMS indicanti il credito insufficiente e scadenza SIM. L'opzione viene attivata e disattivata premendo il tasto 2 e Sul display la sua abilitazione verrà segnalata dalla lettera A accanto alla scritta "SMS servizio".

Telefono **A (01)**  
rip. msg. voc. 3

- Impostare i cicli di riproduzione del messaggio (da 0 a 3), ovvero, quante volte deve essere ripetuto il messaggio vocale su quel numero. Ogni numero può essere impostato con ripetizioni diverse. Di default sono impostati 3 ripetizioni (per tutti i numeri). Selezionando lo 0, dopo il secondo squillo passa al numero successivo senza ripetizione del messaggio. Impostare il numero desiderato utilizzando i tasti 0,1,2,3.

**4.3.2 Cambio codici**combinatore GSM  
impostazioniimpostazioni  
cambio codice.

Per procedere all'impostazione dei codici di accesso da locale, da remoto e blocco, entrare nel menù indicato.

**Cambio codice accesso/blocco**scelta codice  
accesso/blocco

Il codice di accesso /blocco serve per accedere alle funzioni di programmazione e blocco del combinatore.

Phone **A (01)**

- Enter the phone number to store using the numbers on the keypad. By default, displays the area code +39 after which you can enter the desired number. The international code can be replaced by deleting the current one and entering the new one; the character "+" is displayed by holding the \* key until the character appears.

**NOTE:**

telephone numbers must always be preceded by the area code

Phone **A (01)**  
voc. lines L1

- Using the keys 1 and 2 you can set vocal message (for L1 and/or L2) that you like to associate to the number. Only for the first two numbers the line L1 is already enabled. For modifying the settings, press "enter" for enabling changes and press 1 and 2 keys for enabling/disabling the settings. Press "enter" again for confirm.

Phone **A (01)**  
SMS Line L1

- Using the keys 1 and 2 you can set the SMS for the line (L1 and/or L2) that you like to associate to the number. Only for the first two numbers the line L1 is already enabled. If a number is set in both function, Voice and SMS, in case of alarm of the line concerned you will have priority to send SMS and to follow the voice. Telephone numbers of telephone line normally are not enabled to receive / send SMS.

Phone **A (01)**  
SMS service

- The dialer sends to phone numbers with this attribute activated, an SMS with insufficient credit and SIM expiration. The option is enabled and disabled by pressing the key 2 and on the display its activation will be reported with letter A near the label "SMS service".

Phone **A (01)**  
Voc. msg repeat 3

- This menu allow to set the reproduction cycles of the message (from 0 to 3), ie, how many times has to be repeated the voice message on that number. Each number can be set with different repetitions. The default is 3 repetitions (for all numbers). Selecting 0, after the second ring passes to the next number without repetition of the message. Set the desired number using the keys 0,1,2,3.

**4.3.2 Change access codes**GSM dialer  
settingssettings  
change code.

To proceed to setup the local access, remote access and block codes, enter the shown menu.

**Change login/block code**select code  
login/block

The login/block code is used to access the programming functions and block the dialer.



- Inserire il nuovo codice tramite i tasti alfanumerici 1; il codice può essere composto da un minimo di 1 numero ad un massimo di 8 numeri;
- ripetere l'immissione del codice e confermare.

**NOTA:**

per maggiore sicurezza si consiglia di modificare periodicamente il codice di accesso.

**Cambio codice accesso remoto (via SMS)**

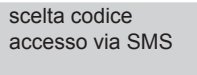

Il codice di accesso in remoto (via SMS) serve per poter inviare comandi e/o richieste SMS al combinatore.



- Inserire il nuovo codice tramite i tasti alfanumerici; il codice può essere composto da un minimo di 1 numero ad un massimo di 8 numeri;
- ripetere l'immissione del codice e confermare.

**NOTA:**

per maggiore sicurezza si consiglia di modificare periodicamente il codice di accesso.

**4.3.3 Ora e data**



Inserire i valori richiesti nel seguente ordine:

- ore (esclusivamente in formato 24h);
- minuti;
- selezionare il giorno della settimana con le frecce e premere INVIO per confermare;
- inserire il giorno, il mese e l'anno;
- premere INVIO per rendere effettive le impostazioni.

**NOTA:**

Per procedere alla cancellazione di tutti i valori visualizzati, premere CANC; successivamente il cursore si riposiziona automaticamente sull'indicazione dell'ora

**4.3.4 Ingressi**

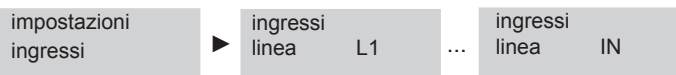

Tramite il presente punto di menu è possibile personalizzare gli ingressi in base alle specifiche esigenze installative. Tutte le impostazioni possono essere abilitate e disabilitate premendo il tasto "2". Premere il tasto "ENTER" per uscire e salvare dalla specifica voce.



- Enter the new code using the alphanumeric keys 1; the code may be composed of a minimum number of 1 to a maximum of 8 numbers;
- repeat code and confirm.

**NOTE:**

For more security it is recommended to periodically change the access code.

**Change remote access code (via SMS)**

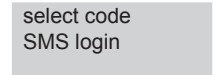

The remote access code (SMS) is used to send commands and / or requests to the SMS dialer.



- Enter the new code using the keypad; the code may be composed of a minimum number of 1 to a maximum of 8 numbers;
- repeat code and confirm.

**NOTE:**

For more security it is recommended to periodically change the access code.

**4.3.3 Time and date**



Insert the requested values as shown below

- hours (only in 24h format);
- minutes;
- select the day of the week by using the arrow and press ENTER for confirm;
- insert day, month and year;
- press ENTER for apply the settings.

**NOTE:**

To proceed with the cancellation of all the values displayed, press CANC; then the cursor will reposition itself automatically on the hour position.

**4.3.4 Inputs setup**

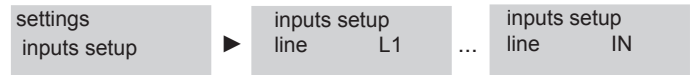

Through this menu you can customize the inputs based on the specific installation requirements. All settings can be enabled and disabled by pressing the "2" key. Press "ENTER" to exit from the specific item.

linea L1  
presenza pos.

linea L1  
presenza neg.

linea L1  
mancanza pos. A

linea L1  
presenza neg.

line L1  
pos. presence

line L1  
neg. presence

line L1  
pos. absence A

line L1  
pos. presence

Impostare se l'ingresso dovrà attivarsi per arrivo o mancanza di positivo / negativo selezionando una delle opzioni riportate tramite il tasto "2". Tenere presente che momento stesso in cui viene selezionata un'opzione, la precedente viene annullata. Per default, la linea viene abilitata per mancanza di positivo.

Successivamente è possibile selezionare, solo su L1 e L2, un ritardo di 10 s nell'invio della segnalazione di allarme.

linea L1  
ritardo 10 sec.

L'ingresso "IN" può funzionare in associazione all'uscita OUT in base alla configurazione delle impostazioni riportate di seguito. Nelle opzioni dell'ingresso "IN", è possibile selezionare l'impostazione "utilizza IN" utile per conoscere, ad esempio, l'effettivo stato di un impianto il cui morsetto di stato può essere collegato all'ingresso stesso per sapere se l'impianto è inserito o meno. Anche questo ingresso può essere impostato con arrivo o mancanza di positivo o negativo nello stesso modo in cui è stato indicato per le linee L1 e L2.

Linea IN  
Utilizza IN A

Attivando l'opzione "SMS di conferma" è possibile ricevere una notifica sull'attivazione (o meno) dell'uscita OUT.

Se ad esempio il combinatore riceve un messaggio di attivazione uscita e l'opzione "utilizza IN" è attiva, viene controllata la presenza o meno del segnale di controllo sul morsetto "IN" in base alla quale attiverà o meno l'uscita. Nel caso in cui sia attiva anche l'opzione "SMS di conferma", verrà inviato un messaggio (personalizzabile, consultare il paragrafo "messaggi di testo") che indicherà l'avvenuta attivazione/disattivazione dell'uscita. Nel caso in cui lo stato richiesto sia stato precedentemente commutato, invierà un SMS il cui contenuto sarà il messaggio di testo (precedentemente impostato) a cui viene anteposta la parola "già".

Linea IN  
SMS di confer. A

#### 4.3.5 Uscite

Il combinatore offre la possibilità di utilizzare un'uscita programmabile con relè a scambio pulito, passo-passo o impulsato (possibilità di utilizzo in locale o da remoto tramite SMS o squillo). **Lo squillo è applicabile solo per i numeri memorizzati nella rubrica carico e in questo caso l'uscita è sempre impulsata.**

uscita OUT.....NA

Per modificare il tipo di uscita OUT (se NA o NC) premere "INVIO" e selezionare NA o NC con le frecce; premere nuovamente "INVIO" per confermare la scelta. L'impostazione di default è NA. Successivamente è possibile impostare il tempo (hh, mm, ss) di durata dell'uscita attivata: selezionare la voce interessata e premere "INVIO", inserire il valore e premere nuovamente "INVIO" per confermare. È possibile impostare fino a un massimo di 18 ore, 15 minuti e 15 secondi e, impostando tutti e tre i tempi a zero, il relè diventa passo-passo.

uscita tempo ore: ► uscita tempo min: ► uscita tempo min:

#### NOTA:

L'attivazione del carico tramite squillo avviene sempre indipendentemente dal set-up (impulsata a 3 s).

Set if the input must be enabled to arrival or lack of positive / negative choosing the option that best suits your needs by selecting them with key "2". Keep in mind that every choice excludes the other. By default this is enabled for the lack of positive.

Afterwards it is possible to set, only for L1 and L2, a 10 sec delay before sending the alarm signal.

line L1  
delay 10 sec.

The input "IN" can work in association with the output "OUT" referring to the setup reported below. In the "IN" options, it is possible to select the option "use IN" useful for to know, for instance, the actual state of an alarm system where a status terminal block can be connected the input "IN" for verify if the system is armed or not. Also this input can be setted for presence or absence of positive or negative signal in the same way of the L1 and L2 lines.

Line IN  
use IN A

By activating the option "SMS confirmation", it is possible receive a notice on the activation (or not) of the "OUT" output.

If, for instance, the dialer receive a message for activate the output and the option "use IN" is activated, it is checked the presence (or not) of the control signal on the "IN" terminal block, according to which, the output will be activated. If is also activated the option "SMS confirmation", a SMS message will be send (customizable, see the paragraph "text message") that will report the occurred activation/deactivation of the output. In the event that the required status has been previously switched, the dialer will send a text message whose content is the text message (previously set) to which it is put before the word "already".

Linea IN  
SMS confirm.. A

#### 4.3.5 Output setup

The dialer provides the ability to use a programmable output relay with floating changeover, stepper or pulsed (possibility of using locally, remotely via SMS or ring). **The ring is applicable only to the numbers stored in the address book "load" and the output is always pulsed.**

output setup OUT.....NO

To change the output OUT type (NC or NO), press "ENTER" and select NC or NO with the arrows.; then press "ENTER" again to confirm. The default is NO. Afterwards, it is possible to set the time (hh, mm, ss) in which the output will be activated: select one of the below items and press "ENTER", set the value and press "ENTER" to save the value. It is possible to set up a maximum of 18 hours, 15 minutes and 15 seconds and, If all three items are setted to zero, the relay becomes stepper

output setup time hours: ► output setup time minutes: ► output setup time seconds:

#### NOTE:

The activation of the load by ring can be always used independently from the set-up ( pulsed, 3 s).



### 4.3.6 impostazione lingua



Per impostare una lingua diversa rispetto a quella impostata in fase di installazione, scorrere il menù fino alla voce “selez. lingua” e premere “INVIO”. Successivamente, premere 0 oppure 1 a seconda della lingua desiderata e premere nuovamente “INVIO” per confermare.

**NOTA:**

In caso di mancanza di alimentazione (esterna e batteria) il combinatore, dopo il riavvio, utilizzerà la lingua selezionata in precedenza.

### 4.3.7 Carico



Tramite il menu carico è possibile inserire fino a 99 numeri abilitati all’attivazione dell’uscita tramite squillo. Il tempo di cambio stato sarà quello impostato in programmazione (4.3.5). Tale funzione può essere utilizzata, ad esempio, come apri-cancello condominiale. Il prefisso proposto è quello di default, è possibile sostituirlo tenendo presente che la modifica del prefisso su un numero non avrà effetto sugli altri.



Per impostare ogni numero, selezionare la posizione desiderata e premere “INVIO”, successivamente inserire il numero e premere nuovamente “INVIO” per confermare; attendere quindi il salvataggio del dato inserito.

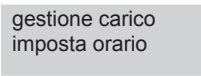

Il menù “imposta orario” permette di impostare l’orario di validità di questa opzione. Per procedere premere “INVIO” ed entrare nel relativo menù nel quale è possibile inserire l’orario di inizio (start) e l’orario di fine (stop) in formato 24h. Una volta impostati gli orari, premere “INVIO” e attendere la conferma sul corretto salvataggio dei dati inseriti.

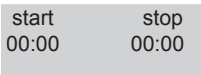

Il menù “abilita giorni” permette di impostare i giorni della settimana in cui la funzione deve essere attiva.

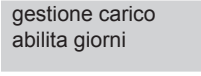

dopo aver premuto “INVIO” per entrare nel relativo menù, è possibile abilitare o disabilitare ogni singolo giorno in base alla sua corrispondenza con il numero cardinale della settimana. Quindi, ad esempio per abilitare la domenica è necessario premere “1”; premerlo nuovamente per disabilitarlo e così via.

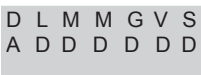

Premere “INVIO” per salvare le impostazioni e uscire dal menù.

**NOTA:**

1. Se l’orario sia di start che di stop è 00:00, la funzione sarà sempre attiva.
2. Il sistema accetta esclusivamente un’orario di stop maggiore dell’orario di start, non è possibile quindi inserire ad esempio start: 17:30 e stop: 11:00.

Il carico può essere comandato anche in locale tramite la sequenza di tasti [codice accesso]\* per attivare e [codice accesso]# per disattivare. Nel caso sia utilizzato anche il morsetto “IN”, se si tenterà di attivare il carico il display visualizzerà la dicitura “USCITA GIA’ ATTIVA” qualora lo sia già.

### 4.3.6 language setting



To set a different language than the one set at installation, slide the menù until the item “select language” and press “ENTER”. After, press 0 or 1 depending on your choice and press “ENTER” again for confirm.

**NOTE:**

In case of power failure (mains and battery) dialer, after rebooting, will use the last language selected.

### 4.3.7 Load



Using the menu “Load” you can enter up to 99 numbers enabled using the ring to activate the otuput. The time will be the one was set in programming (4.3.5). This function can be used, for example, as open-gate condominium. The proposed code is the default, you can replace it keeping in mind that changing the area code of a number will have no effect on others.



To set every single number, select the right position and press “ENTER”, after write the number and press “ENTER” again to confirm; wait for saving the entered data.

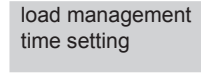

The menù “time setting” allows to set up the time, during which, this function is active. To proceed, press “ENTER” to open the menù where it is possible to set the start time and the stop time in 24h format. When the times have been set, press “ENTER” and wait for confirmation of data entered.



The item “enables days” allows to set the week days where the function must be active.

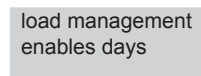

After pressing “ENTER” to open the item, it is possible to enable or disable each single day according to its alignment with the cardinal number of the week. For instance, to enable Sunday, it is necessary press “1”; press it again to disable and so on.



Press “ENTER”

**NOTE:**

1. If start and stop time are both 00:00, the function will be always activated;
2. the system accept only a stop time greather than the start tiume, so it is not possible to set for instance start: 17:30 and stop 11:00

The load can be also locally managed by the key sequence [access code]\* for activate and [access code]# for deactivate. In the case where the terminal “IN” is in use, if the you try to activate the load the display will show “pre activated “ if it has been already done

### 4.3.8 Abilita servizi

impostazioni  
abilita servizi

Questo menù permette di impostare diverse funzioni del combinatore:

- blocco delle chiamate di allarme;
- abilitazione avviso vocale di assenza GSM;
- abilitazione avviso SMS per assenza tensione di alimentazione;
- abilitazione avviso SMS per arrivo di negativo su morsetto D.

Per abilitare o disabilitare le funzioni, premere "INVIO", successivamente "2" per abilitare o disabilitare e nuovamente "ENTER" per confermare la scelta.

abilita servizi  
bloc. chiamate A

"Blocco chiamate" permette di bloccare l'allarme in corso fermando il normale ciclo di chiamate. Dopo aver risposto ed ascoltato anche parte del messaggio, chiudere la comunicazione e richiamare il combinatore entro 15 secondi; dopo 1 o due squilli il combinatore fa cadere la comunicazione ad indicare la corretta esecuzione della richiesta.

abilita servizi  
vocale no GSM A

"Vocale no GSM" permette di abilitare o disabilitare l'avviso, viene riprodotto tramite l'altoparlante, se per 2 cicli da 15 minuti ciascuno il combinatore non si allaccia alla rete GSM.

abilita servizi  
SMS assen. 12V A

"SMS assen. 12V" permette di inviare un messaggio in caso di assenza della tensione sui morsetti di alimentazione dopo 15 minuti

abilita servizi  
NO RETE 230 VAC A

"NO RETE 230VAC" se abilitato, permette di ricevere un messaggio di testo sia in caso di arrivo di un negativo sul morsetto "D", sia nel caso in cui lo stesso negativo venga poi a mancare. Ad esempio può essere utilizzato, come impostato il testo di default, per monitorare l'assenza e il ritorno dell'alimentazione di rete.

#### NOTE:

1. tutti i messaggi di testo sono editabili, fare riferimento alla sezione "messaggi vocali/sms" per ulteriori dettagli;
2. i messaggi di testo vengono inviati a tutti i numeri abilitati alla ricezione degli SMS di servizio;
3. tutte queste opzioni riportate in questo paragrafo sono abilitate di default.

### 4.3.9 Imposta prefisso

impostazioni  
imposta prefisso

Il menù "imposta prefisso" permette di cambiare il prefisso di default proposto dal combinatore nel momento in cui si inseriscono nuovi numeri nelle rubriche di allarme e di carico. Per sostituirlo, premere "INVIO", inserire il nuovo prefisso e premere nuovamente "INVIO" per confermare

### 4.3.9 Imposta esistenza in vita

impostazioni  
esistenza in vita

Permette di ricevere su tutti i numeri con il servizio abilitato un messaggio di esistenza in vita. Con le frecce sono impostabili:

- giorni di ripetizione dell'invio (ripeti gg);
- dopo quanti giorni dal momento dell'impostazione deve inviare l'SMS (01 immediato);

### 4.3.8 Enabling services

settings  
enables services

This menù allows to set some function of the the dialer:

- block of the alarm calls;
  - enabling vocal notice of GSM absence;
  - enabling SMS alert for power supply absence;
  - enabling SMS alert for negative arrival on D terminal block.
- For enabling or disabling each function, press "ENTER", after press "2" and press "ENTER" again to confirm

enables services  
call block A

"Call block" allows to block the alarm in progress by stopping the normal alarm cycle. After answering and also heard the message, close the call and recall it within 15 minutes; after one or two rings the dialer drops the communication indicating the proper execution of the request.

enables services  
acoustic no GSM A

"Acoustic no GSM" allows to enable or disable the alert, played through the speaker, if for 2 cycles of 15 minutes each the dialer does not connects to the GSM network.

enables services  
SMS absen. 12V A

"SMS absen 12V" allows to send a message in case of power supply absence after 15 minutes.

enables services  
NO MAINS 230VAC A

"NO MAINS 230VAC" if enabled, allows to receive a SMS for negative presence on D terminal block and also for its fail. For instance can be used, as reported in the default text, for monitoring the mains absence and return.

#### NOTES:

1. All text message are editable, please refer to section "mess. vocal/sms" for further informations;
2. text messages are send to all numbers that are been anbled to receive service SMS;
3. all the option reported in this paragraph are enabled for default.

### 4.3.9 Prefix setup

settings  
prefix setup

The menu "prefix setup" makes it possible to change the prefix of default proposed by the dialer when you enter new numbers in your phone books (alarm and load). To replace it, press "ENTER", enter the new prefix and press "ENTER" again to confirm

### 4.3.9 Existence in life setup

settings  
existence life

Allows to receive on the whole numbers with enabled service an existence in life message. With arrows can be set:

- days of repeating (repeat dd);
- after how many days from now the SMS should be sent (01 immediato);
- orario di invio

Premere "INVIO" per confermare l'impostazione

#### 4.4 MENÙ GESTIONE SIM

Il menù "GESTIONE SIM" permette di gestire tutti gli aspetti relativi alla SIM GSM quali: la data di scadenza, il centro servizi, il credito etc...

##### 4.4.1 Gestore SIM

gestione SIM  
gestore SIM

Il menù permette di selezionare il corretto gestore della SIM inserita. Premendo "INVIO" viene mostrato il gestore corrente, per sostituirlo, premere la freccia in giù e successivamente "INVIO". A questo punto appare la scritta "CAMBIO OPERATORE" e premere "INVIO", selezionare l'operatore prescelto e confermare premendo "INVIO".

##### 4.4.2 Menù Credito

Il credito presente nella scheda viene aggiornato dopo l'impostazione del gestore o dopo un ciclo di allarme con chiamata andata a buon fine, oppure alle 8.00 di ogni giorno.

gestione SIM  
menù credito

Il "menù credito" permette la gestione del credito della SIM. Premere "INVIO" per accedervi e utilizzare le frecce per scorrere in tutte le voci.

La prima voce "**visual. credito**" permette di visualizzare il credito residuo presente.

"**aggiorna credito**" provvede ad inoltrare in automatico una richiesta al proprio operatore e aggiornare, se necessario, il credito visualizzato.

La voce "**ricarica credito**" permette di ricaricare il credito della SIM. Seguire direttamente tutte le istruzioni che di volta in volta compaiono sul display del combinatore confermando ogni passo con il tasto "INVIO".

I menù successivi sono già impostati dalla fabbrica per l'utilizzo dei gestori TIM, WIND, VODAFONE e POSTE MOBILE, si consiglia di non modificarli al fine di non compromettere il corretto funzionamento del dispositivo.

L'opzione "**posiz. credito**" permette di impostare manualmente dopo quanti caratteri (spazi compresi) viene visualizzato dall'operatore il credito residuo all'interno del messaggio di testo; questa opzione è utile nel caso in cui l'operatore dovesse cambiare la visualizzazione. Nel caso si utilizzi un operatore diverso da quelli disponibili, o non si conosca la posizione del credito, impostare "00" e premere "INVIO" per confermare

Il prossimo menù permette la gestione della modalità di richiesta credito verso l'operatore secondo quanto da lui stesso indicato. **Si consiglia di rivolgersi al centro assistenza per intervenire sui menù riportati di seguito.**

gestione credito  
CI CN CT TSM RSM

Le opzioni riportate sono:

- **CI:** Chiamata indiretta se il numero inizia con \* o # (es. WIND\*123#) – tasto 1
- **CN:** Chiamata Normale – tasto 2
- **CT:** Chiamata Toni - tasto 3
- **TSM:** Invio SMS con testo o senza testo – tasto 4
- **RSM:** il credito viene aggiornato con ricezione SMS – tasto 4

Successivamente, premere il tasto "INVIO" per confermare.

Il menù "**numero credito**" permette di impostare il numero indicato dall'operatore al quale effettuare la richiesta di credito residuo.

Il menù "**txt SMS credito**", permette di inserire il testo del messaggio da inviare per la richiesta del credito come indicato dall'operatore utilizzato; nel caso di inserimento manuale con il tasto "FRECCIA SU" il testo può essere scritto in minuscolo se richiesto dal gestore.

Press "ENTER" form confirm the settings.

#### 4.4 SIM MANAGEMENT MENÙ

The "SIM management" menù allows to manage all the settings of the GSM SIMcard as: expiring date, service center number, credit, etc....

##### 4.4.1 SIM operator

SIM management  
SIM operator

The menù allows to set the correct SIM operator. Now if "ENTER" button is pressed, the current operator is shown; for replace it, press the down arrow and after "ENTER", then select the correct operator and confirm by pressing "ENTER". Now the label "CHANGE OPERATOR" will appear and press "ENTER", select the choosen operator and confirm by press "ENTER" again.

##### 4.4.2 Credit menù

The credit on the SIM card will be updated after the setting of the provider or after an alarm cycle with call successful, or to 12.00 PM every day.

SIM management  
credit menu

The "**credit menu**" allows to manage the SIM credit. Press "ENTER" to open the menù and use both arrows to flow through the items.

The first item "**view credit**" allows to displays the remaining credit.

The item "**update credit**" automatically forward a request to own operator and update, if necessary, the displayed credit.

The item "**recharge credit**" allows to recharge the SIM credit. Follow all the instructions displayed on the dialer and confirm each step by pressing the "ENTER" button.

The next menù are factory setted for using with the italian operators TIM, WIND, VODAFONE AND POSTE MOBILE, it is recommended not to change them in order to not jeopardize the proper functioning of the device.

The option "**credit position**" allows to manually set after how many characters (including blanks) the operator displays the remaining credit in the text message; this option is useful in cases where the operator were to change the credit display.

If is in use a different operator than those reported, or the credit position is unknown, set to "00" and press "ENTER" to confirm.

The next menù allows the management of how to apply credit request to the operator as he himself stated. **It is recommended to contact the service center for the settings of the next menù.**

credit manag.  
FC NC CT TSM RSM

The options are:

- **FC.:** Forward call if number starts with \* o # (es. WIND\*123#) – key 1
- **NC.:** Normal call – key 2
- **TC:** Tone call - key 3
- **TSM:** send SMS with or without text – key 4
- **RSM:** the credit is updated by receiving SMS – key 5

As soon as, the options are been set, press "ENTER" to confirm. The menù "**credit number**" allows to setup the number suggested by the operator for the request of credit remaining.

The menù "**credit SMS text**", allows to insert the text of the message that must be send for get the credit information asreported by the operator in use; for the manual entry of the number if the "UP ARROW" is pressed, the text can be written in lower case if requested by the operator.

Il menù “**gest. credito**” permette di abilitare e disabilitare la gestione del credito; premere “INVIO” per entrare nel menù, 2 per abilitare (visualizzata A) o disabilitare (visualizzata -) e “INVIO” nuovamente per confermare e uscire dal menù. Disabilitare questa funzione per SIM a contratto

#### 4.4.3 Scadenza SIM

gestione SIM  
data scaden. SIM

Il menu’ “data scaden SIM” permette di impostare la data di scadenza della SIM. Premere “INVIO” per accedere nel menù e impostare la data. Premere “INVIO” per confermare e uscire.

#### 4.4.4 Mesi scadenza SIM

gestione SIM  
mesi scaden. SIM

L’opzione “mesi scaden. SIM” permette di impostare il numero di mesi che mancano alla data di scadenza da impostare in base al gestore della SIM utilizzata.

#### 4.4.5 Centro servizi

gestione SIM  
centro servizi

Premendo “INVIO” viene visualizzato il numero di centro servizi SMS del gestore utilizzato, che viene letto in automatico dal combinatore dalla SIM fornita dal gestore. Nel caso in cui tale numero non sia presente, inserirlo manualmente richiedendolo direttamente al gestore. Per sostituirlo, attendere che il combinatore visualizzi il numero, premere “CANC” per cancellarlo, inserire il nuovo numero (preceduto dal prefisso +39) e premere “INVIO” per confermare.

### 4.5 MENÙ MESSAGGI VOCALI/SMS

combinatore GSM  
mess. vocali/sms

Il menù “mess. vocali/SMS” permette di impostare e di ascoltare i messaggi, sia vocali emessi dall’altoparlante integrato, sia i messaggi di testo inviati ai numeri abilitati. Nel caso in cui sia la necessità di rallentare la riproduzione vocale dei messaggi, inserire una o più virgole con il tasto 0 fra una parola e l’altra.

Nel caso in cui sia necessario inserire un numero che inizia con lo “0”, anteporre l’apice con l’utilizzo del tasto 0.

Si possono impostare i seguenti messaggi:

- **Benvenuto:** messaggio vocale di benvenuto (Default: LINCE ITALIA);
- **Linea L1:** messaggio vocale per la Linea L1 (Default: ALLARME LINEA 1);
- **Linea L2:** messaggio vocale per la Linea L2 (Default: ALLARME LINEA 2);
- **Coda:** messaggio vocale di uscita (Default A: VIA VARIANTE DI; B: CANCELLIERA SNC; C: ‘00072 ARICCIA);
- **SMS IN attivato:** SMS di conferma inviato quando l’uscita OUT si attiva (Default: USCITA ATTIVATA);
- **SMS IN disattivato:** SMS di conferma inviato quando l’uscita OUT si disattiva (Default: USCITA DISATTIVATA);
- **SMS guasto W on:** SMS inviato in caso di arrivo di negativo sul morsetto W ( Default: NO RETE/NO MAINS);
- **SMS guasto W off:** SMS inviato in caso di partenza di negativo sul morsetto W (Default: OK RETE/OK MAINS).

Premendo “INVIO” alla prima voce è possibile scegliere tra altri due sottomenù:

mess. vocali/sms  
imposta

The menù “**credit manag.**” allows to enable or disable the credit management: press “ENTER” to open the menù, 2 for enable (A is displayed) or disable (- is displayed) and “ENTER” again for confirm and exit. Disable this function for pay monthly SIM.

#### 4.4.3 Expiring SIM

SIM management  
SIM expir. date

The item “SIM expiration date” allows to set the SIM expiring date in MM-YY format. Press “ENTER” to enter in the item and set the date. Press “ENTER” again for confirm and exit.

#### 4.4.4 Months Expiring SIM

SIM management  
months exp. SIM

The option “months exp. SIM” allows to set the number of missing months to the expiring date according to the operator of the adopted SIM card.

#### 4.4.5 Service center

SIM management  
service center

If “ENTER” is pressed, the SMS service center number of the operator in use is shown; it is automatically read by the dialer from the SIM card supplied by the operator itself. If the number is not present, it is possible to insert manually asking it directly to the SIM operator. For replace the number, wait the visualization of the number on the display of the dialer, press “CANC” for erase it, insert the new number (preceded with the prefix +39) and press “ENTER” to confirm. .

### 4.5 VOCAL/SMS MESSAGES MENÙ

GSM dialer  
mess. vocal/sms

The item “mess. vocal/SMS” allows to set-up and listen the vocal messages played by the built-in speaker and the SMS messages sent to the enabled numbers. If it is necessary to slow down the voice playback of the messages, insert one or more commas between the words.

If it is necessary to insert a number that starts with “0”, please place an apex before the number.

It is possible to set-up the following messages:

- **Welcome message:** vocal message of welcome (Default: LINCE ITALIA);
- **Line L1:** vocal message for the Line L1 (Default: ALLARME LINEA 1);
- **Line L2:** vocal message for the Line L2 (Default: ALLARME LINEA 2);
- **Exit message:** vocal output message (Default A: VIA VARIANTE DI; B: CANCELLIERA SNC; C: ‘00072 ARICCIA);
- **SMS line IN ON:** SMS confirmation sent when the output OUT is activated (Default: USCITA ATTIVATA);
- **SMS line IN OFF:** SMS confirmation sent when the output OUT is deactivated (Default: USCITA DISATTIVATA);
- **fail. SMS W on:** SMS sent in case of arrival of negative on W terminal block ( Default: NO RETE/NO MAINS);
- **fail. SMS W OFF:** SMS sent in case of departure of negative on W terminal bloc (Default: OK RETE/OK MAINS).

If “ENTER” is pressed on the first one, it is possible to choose between other two sub-menù:

mess. vocal/sms  
set up



“mess. vocali/sms imposta” permette di impostare il contenuto dei messaggi, mentre il menù

mess. vocali/sms ascolto

“mess. vocali/sms ascolto” permette di ascoltarli/leggerli e quindi verificarli. Sia per i messaggi vocali che per gli SMS, è necessario scrivere il testo quando richiesto dal combinatore stesso. Procedere come indicato di seguito:

- scegliere il menù “imposta” e premere “INVIO”;
- selezionare tramite le frecce il messaggio che si desidera modificare e premere “INVIO”;
- appena compare la schermata con il contenuto attuale del messaggio premere “INVIO” affinché compaia il cursore sotto la prima lettera del messaggio;
- se si desidera cancellare tutto il contenuto, premere “CANC” per cancellare ogni carattere e poi inserire il testo desiderato;
- quando il testo è stato correttamente inserito, premere “ENTER” per confermare e attendere che venga visualizzato un messaggio di conferma.

**NOTA:**

- Quasi tutti i messaggi possono contenere massimo 16 caratteri spazi compresi;
- il messaggio vocale di “coda” è l’unico che può contenere 48 caratteri divisi in tre blocchi da 16 e identificati con le lettere “A”, “B”, “C” e selezionabili tramite le frecce.

**4.6 MENÙ CHIAMATE DI TEST**

combinatore GSM chiamate di test

Il menù “chiamate di test” effettua chiamate a tutti i numeri abilitati. E’ quindi possibile scegliere tra linea L1 e linea L2.

chiamate di test linea L1

chiamate di test linea L2

Scegliere la linea da testare e premere “INVIO”.

**4.7 MENÙ VISUALIZZAZIONE**

combinatore GSM visualizzazione

Il menù “visualizzazione” permette di visualizzare:

- **Operatività GSM:** per visualizzare eventuali anomalie sulla comunicazione GSM (nel caso la SIM non sia presente, viene visualizzato il messaggio “GSM non regist.”)
- **Release software:** per visualizzare la versione sw del combinatore;
- **Release mod. GSM:** per visualizzare la versione sw del modulo GSM.

Per visualizzare l’informazione richiesta, selezionare la relativa voce e premere “INVIO”, per uscirne premere “CANC”.

**5. RESET COMBINATORE**

Il reset del combinatore ha due livelli differenti:

1. **Reset dei codici di accesso;**
2. **Reset totale.**

Il **reset dei codici di accesso** permette di riportare il combinatore ai codici di fabbrica senza toccare la programmazione dei numeri telefonici e delle opzioni.

Per effettuare il reset dei codici di accesso:

- a combinatore disalimentato premere contemporaneamente i tasti numerici 1, 2, 3 sulla tastiera e, mantenendoli premuti, dare alimentazione al dispositivo.
- si avrà conferma del reset in corso tramite messaggio visualizzato per un breve istante;
- Si visualizzerà per alcuni istanti il messaggio di selezione lingua, dopo selezionare una lingua;

Il **reset totale** ripristina le impostazioni di default;

“mess. vocal/sms set up” allows to set the content of the messages, while the menu

mess. vocal/sms listen

“mess. vocal/sms listen” allows you to listen / read and then verify them. Also for vocal and SMS messages, it is compulsory write the text when request from the dialer itself. Proceed as follow:

- choose the “imposta” item and press “ENTER”;
- select the message you want to change with the arrows and press “ENTER”;
- as soon as the screen appears with the current content of the message, press “ENTER” so that the cursor appears under the first letter of the message;
- if you want to delete all the content, press “CANC” a time for each character and then insert the desired text;
- when the text has been correctly entered, press “ENTER” to confirm and wait until you see a confirmation message.

**NOTES:**

- Almost all the messages can contain 16 characters including blanks;
- the vocal message of “exit” is the only one that can contain 48 characters divided in three blocks of 16 each identified with letters “A”, “B”, “C” and selectable with the arrows.

**4.6 TEST CALLS MENÙ**

GSM dialer test calls

The menu “test calls” makes calls to all enabled numbers. Then it is possible to choose between L1 and L2.

test calls line L1

test calls line L2

Choose the line on which you wish to test and press “ENTER”.

**4.7 VIEW MENÙ**

GSM dialer view

The menu “view” lets you view:

- **GSM operativity:** to see any anomalies on the GSM communication (if the SIM is not present, the message “GSM not regist.” is shown)
- **Release software:** to view the dialer sw version;
- **Release GSM mod.:** to view the version GSM module sw version.

To view the requested information, select the item and press “ENTER” to come out press “CANC”.

**5. RESET THE DIALER**

The reset of the dialer has two different levels:

1. **Access codes reset**
2. **Total reset**

The **reset of the access codes** allow you to return the dialer to factory codes without touching programming of phone numbers and options.

To reset the access codes:

- switch-off the dialer and press simultaneously the number keys 1, 2, 3 on the keypad and, holding them down, power-up to the device.
- you will have confirmation of the reset current displayed briefly;
- Will appear for a few moments the message language selection, then choose a language.

The **total reset** restores factory defaults ;



**Per effettuare il reset totale:**

1. a combinatore disalimentato premere contemporaneamente i tasti \*, 0, # sulla tastiera e, mantenendoli premuti, dare alimentazione alla scheda.
2. si avrà conferma del reset in corso tramite scritta visualizzata per un breve istante;
3. Si visualizzerà per alcuni istanti il messaggio di selezione lingua;
4. effettuare la selezione della lingua
5. si avrà conferma del reset in corso tramite messaggio nella lingua selezionata.

**6. SMS DI RICHIESTA E DI COMANDO**

Di seguito vengono riportati i contenuti dei messaggi di testo di richiesta informazioni e di controllo che è possibile inviare al combinatore per la sua gestione da remoto.

**NOTA:**

1. Il numero di telefono inserito nel testo degli SMS deve essere sempre preceduto dal prefisso internazionale (Es. +39 per l'Italia, +44 per la Gran Bretagna e così via)
2. I due caratteri “[ ]” identificano la presenza di uno spazio bianco che è necessario lasciare nel componimento del testo del messaggio

**456!41Z\***

Commuta il carico con i tempi impostati in programmazione.  
Se Z=A attiva carico, se Z=D disattiva il carico

**456?41\***

Interrogazione stato carico

**456!41ASXX\***

Attivazione del carico per XX secondi  
Il carico viene attivato, indipendentemente dalla programmazione, per un tempo compreso tra 0 e 99 secondi.

**456!41AMXX\***

Attivazione del carico per XX minuti  
Il carico viene attivato, indipendentemente dalla programmazione, per un tempo compreso tra 0 e 99 minuti.

**456!41AHXX\***

Attivazione del carico per XX ore  
Il carico viene attivato, indipendentemente dalla programmazione, per un tempo compreso tra 0 e 18 ore.

Esempio: se si vuole attivare il carico per 8 s, o 8 minuti o 8 ore, nella scrittura del testo dell' SMS sostituire le lettere XX con 08.

**456?7\***

Richiesta di informazione: credito residuo e scadenza SIM.

**456!6XXXXXXXXX\***

Sostituzione del codice di default di accesso da remoto, è possibile impostare un codice con un minimo di 1 e un massimo di 8 cifre

**456!8XXXXXXXXXX\***

Cancella il numero  
Sostituire le X con il numero telefonico da cancellare

**456!8#XXXXXXXXXX\***

Memorizza un nuovo numero  
Sostituire le X con il numero telefonico da memorizzare.

**456!8#XXXXXXXXXX[ ]Z\***

Se Z=A si abilita il numero, se Z=D disabilita il numero  
Sostituire le X con il numero telefonico da abilitare/disabilitare

**For total reset:**

1. switch-off the dialer and press simultaneously \*, 0, # on the keyboard and, holding them down, give power to the board.
2. you will have confirmation of the reset by a message on the display;
3. will be displayed for a few seconds the message language selection;
4. choose the language;
5. you will have confirmation of the reset with a message displayed in the selected language.

**6. SMS REQUEST AND CONTROL**

Below are shown the contents of text messages to request information and control that can be sent to the dialer for its remote management.

**NOTE:**

1. The phone number included in the text of SMS must always be preceded by the country code (Ex. +39 For Italy, +44 for the United Kingdom and so on).
2. The two chars “[ ]” identify the presence of a white space (blank) that is necessary to insert in the composition of the message.

**456!41Z\***

Switches the load with the times set in programming.  
If Z=A the load is enabled, if Z=D the load is disabled;

**456?41\***

Query load status

**456!41ASXX\***

Enable the load for XX seconds  
The load is activated, regardless of the programming, for a time between 0 and 99 seconds.

**456!41AMXX\***

Enable the load for XX minutes  
The load is activated, regardless of the programming, for a time between 0 and 99 minutes.

**456!41AHXX\***

Enable the load for XX hours  
The load is activated, regardless of the programming, for a time between 0 and 18 hours.

Example: if you want to activate the load for 8 s, or 8 minutes or eight hours, in the writing of the text of the SMS replace the letters XX with 08.

**456?7\***

Request for Information: remaining credit and SIM expiration.

**456!6XXXXXXXXX\***

Change the default code of remote access, you can set a code with a minimum of 1 and a maximum of 8 digits

**456!8XXXXXXXXXX\***

Erase the number  
Replace X with the phone number to be deleted

**456!8#XXXXXXXXXX\***

Store a new number  
Replace X with the phone number to be stored

**456!8#XXXXXXXXXX[ ]Z\***

If Z=A the number is enabled, if Z=D the number is disabled  
Replace X with the phone number to be enabled/disabled

**456!8#XXXXXXXXXX[ ]YYYYYYYYYY\***

Sostituisce il numero **XXXXXXXXXX** già memorizzato con il numero **YYYYYYYYYY**

Sostituire le X e le Y con gli opportuni numeri

**456!8#XXXXXXXXXX[ ]YYYYYYYYYY[ ]A\***

Sostituisce il **XXXXXXXXXX** già memorizzato con il **YYYYYYYYYY** Abilitandolo

Sostituire le X e le Y con gli opportuni numeri

**456!8#XXXXXXXXXX[ ]YYYYYYYYYY[ ]D**

Sostituisce il **XXXXXXXXXX** già memorizzato con il **YYYYYYYYYY** disabilitandolo.

Sostituire le X e le Y con gli opportuni numeri

**456!8#XXXXXXXXXX[ ]YYYYYYYYYY[ ]AL1AAA\***

Sostituisce il **XXXXXXXXXX** con il **YYYYYYYYYY** e Abilita o Disabilita i settaggi della Linea 1

Sostituire le X e le Y con gli opportuni numeri

**456!8#XXXXXXXXXX YYYYYYYYYY AL2DAA\***

Sostituisce il **XXXXXXXXXX** con il **YYYYYYYYYY** e Abilita o Disabilita i settaggi della Linea 2

Sostituire le X e le Y con gli opportuni numeri

**456!8#XXXXXXXXXX[ ]ALNKYZ\***

Permette di abilitare il numero **XXXXXXXXXX** alla linea L1 o L2 con i parametri XYZ da sostituire con A=abilitato o D=disabilitato

- K = Invio messaggio Vocale
- Y = Invio messaggio SMS
- Z = Invio messaggio SMS Service.

Sostituire le X con il numero telefonico da cancellare e sostituire N=1 per la linea e N=2 per la linea 2

**456!CXXXXXXXXXX\***

Sostituire **XXXXXXXXXX** con il numero presente all'interno della rubrica carico che si vuole cancellare

Sostituire le X con il numero telefonico da cancellare

**456!C#XXXXXXXXXX[ ]YYYYYYYYYY\***

Sostituisce il **XXXXXXXXXX** già memorizzato con il **YYYYYYYYYY** nella rubrica carico.

Sostituire le X e le Y con gli opportuni numeri

**456!C#XXXXXXXXXX\***

Memorizza il Numero **XXXXXXXXXX** nella rubrica del carico

**456!8#XXXXXXXXXX\***

Elimina il Numero **XXXXXXXXXX** nella rubrica del carico

**456?CXXXXXXXXXX\***

Visualizza il settaggio del numero **XXXXXXXXXX** della rubrica carico (se memorizzato).

Sostituire le X con il numero telefonico di cui si desidera ricevere informazioni.

**456?S\***

Permette di visualizzare tutti i giorni della settimana con il loro settaggio e timer

**456!SDLMMGVS\***

Permette di abilitare indipendente i giorni della settimana, sostituire quindi le iniziali dei giorni con la lettera A per abilitarlo e D per disabilitarlo

**456!THHMMHHMM\***

Permette di impostare l'orario di start e stop del carico, sostituire quindi HHMMHHMM con gli orario di inizio e fine scritto in 24h

**456!8#XXXXXXXXXX[ ]YYYYYYYYYY\***

Replaces **XXXXXXXXXX** already stored with **YYYYYYYYYY**  
Replace X and Y with appropriate numbers

**456!8#XXXXXXXXXX[ ]YYYYYYYYYY[ ]A\***

Replaces **XXXXXXXXXX** already stored with **YYYYYYYYYY** and enable it.

Replace X and Y with appropriate numbers

**456!8#XXXXXXXXXX[ ]YYYYYYYYYY[ ]D**

Replaces **XXXXXXXXXX** already stored with **YYYYYYYYYY** and disable it

Replace X and Y with appropriate number

**456!8#XXXXXXXXXX[ ]YYYYYYYYYY[ ]AL1AAA\***

Replaces **XXXXXXXXXX** with **YYYYYYYYYY** and enables or disables the settings of the Line1.

Replace X and Y with appropriate number

**456!8#XXXXXXXXXX[ ]YYYYYYYYYY[ ]AL2DAA\***

Replaces **XXXXXXXXXX** with **YYYYYYYYYY** and enables or disables the settings of the Line2.

Replace X and Y with appropriate number

**456!8#XXXXXXXXXX[ ]ALNKYZ\***

It enables the number **XXXXXXXXXX** to the line L1 with the parameters XYZ to be replaced with A = enabled or D = disabled

- K = Vocal message
- Y = SMS message
- Z = SMS Service Message

Replace X with the phone number to be deleted and replace N=1 for line 1 and N=2 for line 2

**456!CXXXXXXXXXX\***

Replace **XXXXXXXXXX** with the number in the load phone book to be deleted

Replace X with the phone number to be deleted.

**456!C#XXXXXXXXXX[ ]YYYYYYYYYY\***

Replaces **XXXXXXXXXX** already stored with **YYYYYYYYYY** in the load phone book

Replace X and Y with appropriate number

**456!C#XXXXXXXXXX\***

Store the number **XXXXXXXXXX** in load phone book

**456!8#XXXXXXXXXX\***

Remove the number **XXXXXXXXXX** from the load phone book

**456?CXXXXXXXXXX\***

Displays the settings of the number **XXXXXXXXXX** in load phone book (if stored)

Replace X with the phone number you'd like to receive the settings.

**456?S\***

The request allows to displays all days of the week with their settings and timer

**456!SDLMMGVS\***

The request allows to the Independent enabling of weekdays, replace the initials of the days with the letter A to enable it and D to disable it

**456!THHMMHHMM\***

Allows you to set the time to start and stop the load, replace HHMMHHMM with the start and end time written in 24h format.

**456!9HH:MM:xx/mm/aa\***

Permette di impostare l'ora e la data del combinatore, sostituire HH con le ore, MM con i minuti, xx con il progressivo settimana, mm con il mese e aa con l'anno.

**456?9\***

Permette di ricevere le attuali impostazioni di data e ora

**456!0HH:MMGGGS\***

Permette di impostare le modalità di invio degli SMS per l'esistenza in vita.

- HH = Ora
- MM = Minuti
- GG = ogni quanti giorni deve inviare SMS esistenza in vita.
- GS = il giorno di partenza dell'invio 1° SMS. Se = 0 si ha l'invio immediato.

**456?0\***

Visualizza le impostazioni relative all'esistenza in vita

**&\***

Permette di ricevere informazioni sull'intensità di segnale GSM rilevata dal combinatore

**6.1 ESEMPIO**

Se ad esempio, si vuole sostituire il numero 3471234567 con il numero 3317654321 il testo da inviare al combinatore sarà:

**456!C#3471234567 3317654321**

**7. SCHEMI DI COLLEGAMENTO**

Fig. 7

L'immagine soprastante riporta un semplice schema di collegamento che permette di eseguire alcune semplici operazioni su una qualsiasi centrale di allarme.

E' quindi possibile:

- inserire/disinserire la centrale;
- interrogare lo stato della centrale;
- ricevere segnalazioni in caso di allarme.

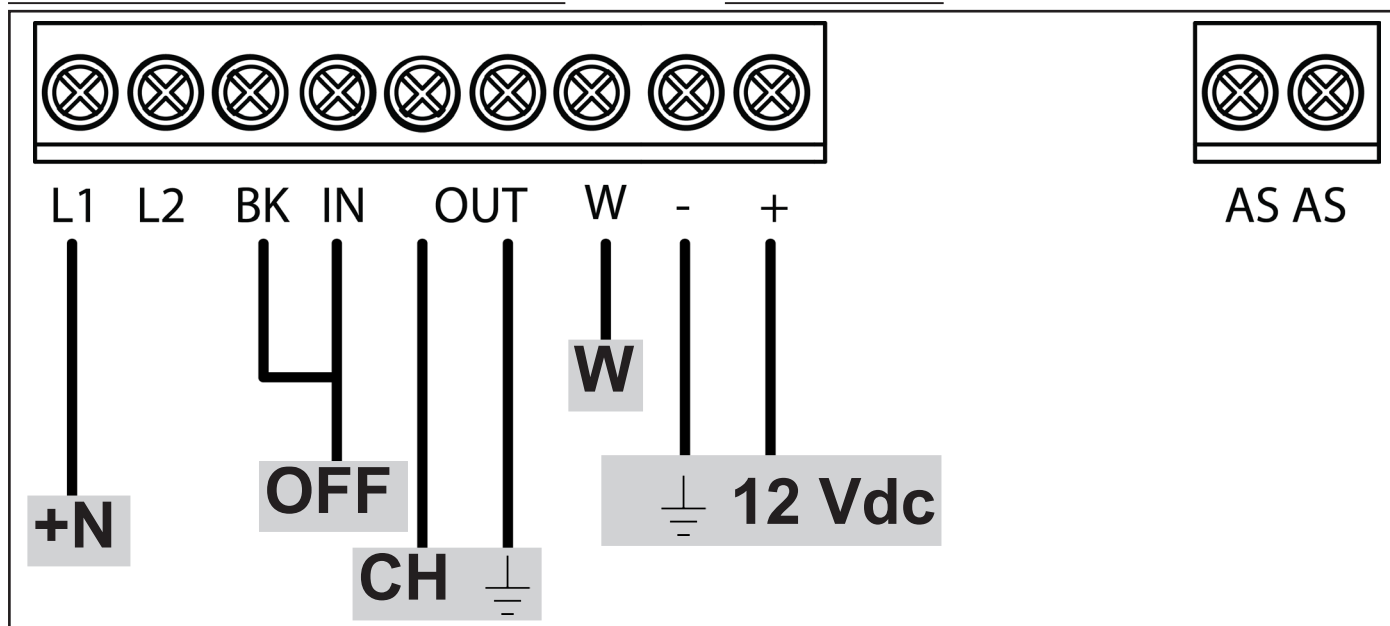
Per ottenere queste funzioni, collegare i morsetti L1, BK, IN e OUT facendo in maniera di avere a disposizione i segnali sotto elencati:

- **+N**: segnale positivo presente a impianto a riposo e che viene a mancare in caso di allarme;
- **OFF**: segnale positivo a impianto disinserito e massa a impianto inserito;
- **CH**: collegare un morsetto dell'uscita ad un ingresso dell'impianto che ne permetta l'attivazione e l'altro a massa.
- **W**: segnale negativo in presenza di guasto;

**456!9HH:MM:xx/mm/yy\***

Allows to set the time and date of the dialer, replace HH with hours, MM with minutes, xx with the progressive number of the week, mm with the month and aa with the year

**456?9\***

Allows to receive the time and date current settings

**456!0HH:MMGGGS\***

Allows to set the sending mode for existence in life.

- HH = Hour
- MM = Minutes
- GG = ogni quanti giorni devo inviare SMS esistenza in Vita.
- GS = il giorno di partenza dell'invio 1° SMS. Se = 0 si ha l'invio immediato.

**456?0\***

Shows the settings for the existence in life

**&\***

Allows to receive informations about the GSM signal strenght

**6.1 EXAMPLE**

For instance, if it necessary replace the number 3471234567 with 3317654321, the SMS that it necessary send to the dialer will be:

**456!C#3471234567 3317654321**

**7. WIRINGS**

The picture above reports a simple wiring diagram that allows to execute some simple operations on any control panel.

It is possible to:

- Arm/disarm the control panel;
- request the system status;
- receive reports in case of alarm.

For get this functions, connect the terminal blocks L1, BK, IN and OUT having available the signals listed below:

- **+N**: positive signal present with system in stand-by that leaks in caso of alarm;
- **OFF**: positive signal with system armed and ground with system disarmed;
- **CH**: connect a terminal block of the output to an input of the control panel wich allows the system arming and the other one to ground.
- **W**: negative signal in presence of fault;

**8. NOTE / NOTES**

RUBRICA/PHONE BOOK	ATTRIBUTI/ ATTRIBUTES				
	VOC L1	VOC L2	SMS L1	SMS L2	SERVIZIO/SERVICE
1					
2					
3					
4					
5					
6					
7					

RUBRICA CARICO/ LOAD PHONE BOOK					
1		34		67	
2		35		68	
3		36		69	
4		37		70	
5		38		71	
6		39		72	
7		40		73	
8		41		74	
9		42		75	
10		43		76	
11		44		77	
12		45		78	
13		46		79	
14		47		80	
15		48		81	
16		49		82	
17		50		83	
18		51		84	
19		52		85	
20		53		86	
21		54		87	
22		55		88	
23		56		89	
24		57		90	
25		58		91	
26		59		92	
27		60		93	
28		61		94	
29		62		95	
30		63		96	
31		64		97	
32		65		98	
33		66		99	

DATI INSTALLATORE / INSTALLER DATA			
nome / name			
Telefono / telephone number		cellulare/mobile	
email			

## **9. MANUTENZIONE E VERIFICHE PERIODICHE**

### **9.1 SOSTITUZIONE PERIODICA DELLA BATTERIA**

Al fine di garantire il corretto funzionamento del combinatore, è necessario sostituire la batteria tampono ogni 2 anni



**ATTENZIONE!** Per rimuovere sporchie particolarmente evidenti **NON** utilizzare prodotti a base di cloro, prodotti abrasivi oppure alcool.

1. Pulire il coperchio con un panno inumidito con acqua.
2. Ripassare con un panno asciutto.

## **10. SMALTIMENTO E ROTTAMAZIONE**

### **10.1 DISINSTALLAZIONE**

1. Svitare le viti che tengono fisso il coperchio frontale e rimuoverlo.
2. Scollegare la scheda: sulla morsettiera scollegare tutti i morsetti (v. Fig. 3).
3. Dividere le parti in base alla loro tipologia e smaltirle in accordo con le leggi vigenti.



**ATTENZIONE!** Non disperdere nell'ambiente i componenti ed ogni altro materiale del prodotto.

Rivolgersi a consorzi abilitati allo smaltimento ed al riciclaggio dei materiali.

## **8. MAINTENANCE AND PERIODIC CHECKS**

### **9.1 PERIODIC REPLACEMENT OF THE BATTERY**

In order to guarantee the ensure the correct work of the dialer, is compulsory to replace the battert every 2 years.



**IMPORTANT!** Do **NOT** use chlorine-based or abrasive products or alcohol to remove particularly noticeable dirt.

1. Clean the lid with a cloth dampened with water.
2. Wipe with a dry cloth.

## **10. DISPOSAL AND SCRAPPING**

### **1.1 DISMANTLING**

1. Unscrew the screws that fasten the front lid and remove it.
2. Disconnect the board: disconnect all the terminals on the terminal block (see Fig. 3).
3. Divide the parts by type and dispose of them in accordance with applicable laws.



**IMPORTANT!** Do not dispose of the components or any other product material in the environment.

Seek the assistance of companies authorised to dispose of and recycle waste materials.



**LINCE** 

**LINCE ITALIA S.p.A**  
Via Variante di Cancelliera, snc  
00040 ARICCIA (Roma)  
Tel. +39 06 9301801  
Fax +39 06 930180232  
[info@lince.net](mailto:info@lince.net)  
[www.lince.net](http://www.lince.net)